



# Силовое Оборудование



Инструменты, оборудование  
расходные материалы для  
ветеринарии

## Дрель ветеринарная, канюлированная, стандарт, BALF

- + Специализированная ветеринарная низкооборотистая канюлированная дрель Бальф, зарекомендовала себя в качестве надежного и долговечного помощника среди травматологов и ортопедов.
- + Дрель имеет съемный патрон, что облегчает его обработку и стерилизацию.
- + Специальный переходник позволяет не нарушая стерильности заменить аккумулятор во время операции.
- + Аккумулятор надежно крепится в устройстве.
- + Наличие канала позволяет фиксировать длинные спицы и сверла.
- + На тыльной стороне располагается реверс.
- + Курок дрели чувствителен к нажатию и четко регулирует обороты патрона.
- + Дрель полностью герметична и может подвергаться стерилизации после извлечения аккумулятора.



Материал	Нержав. сталь и алюмин. сплав
Стерилизация	Автоклав не более 135 гр °С
Кол-во оборотов	0 – 1000 об/мин
Крутящий момент	7,5 Н/м
Уровень шума	Не более 65 Дб
Диаметр канала	4 мм

### В комплекте

- + Ключ для патрона, 8,0 мм, BALF
- + Патрон трехкулачковый для дрели, BALF
- + Две батареи аккумуляторные, Ni-Mh
- + Док-станция, 220 В
- + Кейс для транспортировки

**08050200** Весь комплект



Видео о дрели  
[clck.ru/36MDdx](https://clck.ru/36MDdx)

## Дополнительно к дрели

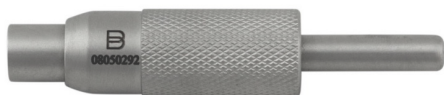

Переходник АО для сверел, быстрое соединение, BALF®

08050292



Аккумуляторная батарея, Ni-Mh

08050203

## Техническая аккумуляторная ортопедическая дрель

Сложно представить остеосинтез без дрели. Любой метод, будь то накостный, или внеочаговый, или интрамедуллярный остеосинтез, требуют сверления кости.

Специализированные ветеринарные(медицинские) дрели, стоят дорого и доступны не для каждого. К тому же, если клиника не специализируется на травматологии и остеосинтез достаточно редкое явление, то можно рассмотреть альтернативные, более доступные варианты дрелей.

Компания «Бальф» следит за тенденциями рынка и предлагает ветеринарам адаптированный вариант технической дрели, позволяющий получить функционал специального инструмента.

Мы добавили к техническому инструменту канюлированный переходник и трехкулачковый патрон выполненные из медицинской стали. Это позволило получить канал 150 мм, что удобно при работе со спицами. Также патрон и переходник могут подвергаться стерилизации – это влияет на стерильность при выполнении операций. Нами подобраны модели технических шуруповертов, которые имеют небольшой вес, удобный реверс, Li-Ion аккумуляторы и высокое качество.

Дополнительно, можно купить чехол, который надевается непосредственно на шуруповерт, что также повышает чистоту при выполнении операций. Чехол можно стирать и стерилизовать.

В комплект поставки входит:  
кейс, два аккумулятора, зарядное устройство

**080502004** В кейсе Metabo

**080502001** В кейсе Milwaukee

### К ней необходимы:

**080502003** Переходник для большого патрона трехкулачкового, Jacobs

**08050208** Патрон трехкулачковый, Jacobs, большой ( укомплектован ключом )

**08050211** Ключ большой для патрона трехкулачкового, Jacobs



## Многофункциональная моторная система

Универсальное силовое оборудование для ветеринарной травматологии.

Канюлированная аккумуляторная дрель с 5-ю сменными насадками, которые позволяют с легкостью решать любые задачи.

Две насадки для спиц позволяют одинаково быстро проводить спицы диаметром 0.6 и 3.0 мм

Патрон с АО соединением сэкономит вам время при смене сверел и инструмента

Насадка «сагиттальная пила» обеспечит быстрый и точный распил

Ну а трехкулачковый патрон, как всегда, максимально универсален.



### Комплект моторной системы

- + Батарейный отсек
- + Батарея аккумуляторная
- + Устройство зарядное
- + Асептический переходник

**08050283** Артикул комплекта



Видео о дрели  
[clck.ru/36Zfdp](http://clck.ru/36Zfdp)

## Дополнительно к моторной системе



**Батарейный отсек**

**08050289**



**Батарея аккумуляторная**

**08050287**



**Устройство зарядное**

**08050288**



**Асептический переходник**

**08050212**



**Ключ для патрона трехкулачкового**

**08050286**

## Дополнительно к моторной системе



Проводник спиц 0.8-2.5 мм  
08050201



Проводник спиц 1.5-3.2 мм  
08050205



Патрон АО соединение  
08050291



Патрон трехкулачковый +  
Ключ для патрона  
08050290



Сагиттальная пила  
08050204

## Пильные полотна для многофункциональной модульной системы, BALF

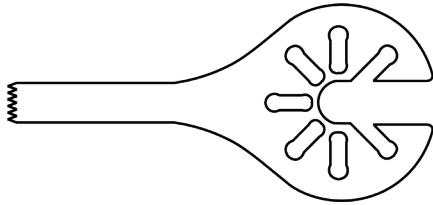

Пильное полотно  
**08050408** 25 × 5 × 0.5 мм

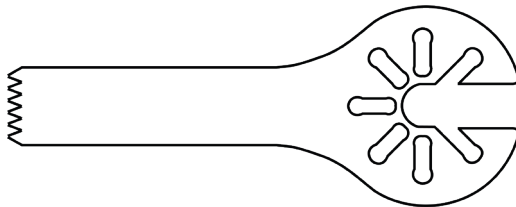

Пильное полотно  
**08050409** 35 × 5 × 0.5 мм

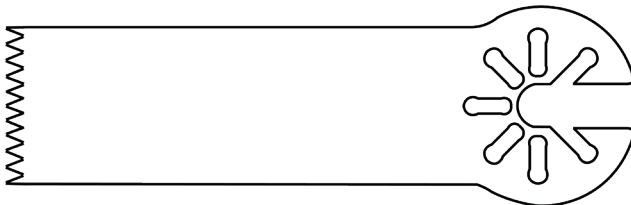

Пильное полотно  
**08050417** 50 × 20 × 0.7 мм



## Сагиттальная пила BALF малая

Используется для распила малых фрагментов: резекция головки бедра животным кг до 15, распил челюсти, носа, черепа, остеотомии у мелких и средних собак и пр.

Материал	Нержавеющая сталь
Амплитуда колебания	До 4 °
Частота колебаний	0-15000/мин
Уровень шума	Не более 75 Дб
Стерилизация	Автоклав не более 135° С
Полный заряд батареи	3 часа
Вес с аккумулятором	0,9 кг



### В комплекте

- + Пила сагиттальная
- + Платформа зарядная
- + Батарея – 2 штуки
- + Асептический переходник
- + Чемодан для транспортировки и хранения

**08050278** Артикул комплекта



Видео о пиле  
[clck.ru/36MCGm](http://clck.ru/36MCGm)







## Дополнительно к малой сагиттальной пиле

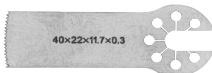
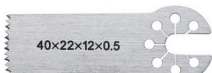

Батарея аккумуляторная, для пилы малой, BALF

**08050202**

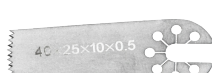
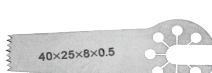
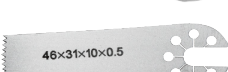
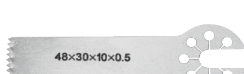
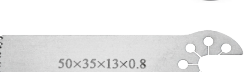
## Пильные полотна к малой сагиттальной пиле

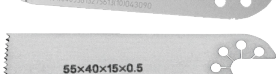
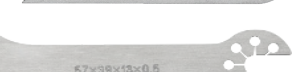
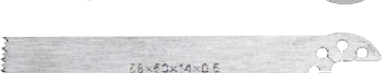
	Артикул	Длина общ. / рабоч.	Ширина	Толщина распила
	<b>08050494</b>	37 / 22 мм	12 мм	0.3 мм
	<b>08050495</b>	37 / 22 мм	15 мм	0.5 мм
	<b>08050492</b>	40 / 22 мм	11.7 мм	0.3 мм
	<b>080504105</b>	40 / 22 мм	12 мм	0.3 мм
	<b>08050415</b>	40 / 22 мм	12 мм	0.5 мм
	<b>08050493</b>	40 / 22 мм	7.9 мм	0.3 мм
	<b>08050414</b>	40 / 22 мм	8 мм	0.5 мм
	<b>080504101</b>	40 / 25 мм	10 мм	0.5 мм
	<b>080504100</b>	40 / 25 мм	8 мм	0.5 мм
	<b>080504106</b>	43 / 25 мм	9.5 мм	0.5 мм
	<b>08050497</b>	46 / 31 мм	10 мм	0.5 мм
	<b>080504104</b>	48 / 30 мм	10 мм	0.5 мм
	<b>08050416</b>	49 / 31 мм	9.5 мм	0.5 мм
	<b>080504103</b>	50 / 35 мм	13 мм	0.8 мм
	<b>08050410</b>	50 / 39 мм	13 мм	0.5 мм
	<b>08050496</b>	55 / 40 мм	15 мм	0.5 мм
	<b>08050464</b>	57 / 39 мм	13 мм	0.5 мм
	<b>080504102</b>	68 / 50 мм	14 мм	0.5 мм

## Сагиттальная пила BALF большая

Используется для средних и крупных фрагментов: резекция головки ТБС у средних и крупных собак, остеотомии бедра/голену у крупных собак и пр.

Пила сагиттальная предназначена для осцилляторного пиления средних и крупных фрагментов. Позволяет проводить любые типы остеотомии в различных плоскостях без повреждения близлежащих тканей.

Может быть использована в различных областях ветеринарной медицины: в травматологии, ортопедии, хирургии, нейрохирургии и др.

- Эргономичный дизайн
- Есть возможность автоклавирования



Материал	Нержавеющая сталь
Амплитуда колебания	До 4 °
Частота колебаний	0-15000/мин
Уровень шума	Не более 75 Дб
Стерилизация	Автоклав не более 135° С
Полный заряд батареи	3 часа
Вес с аккумулятором	1.35 кг

### В комплекте

- + Пила сагиттальная
- + Платформа зарядная
- + Две батареи
- + Асептический переходник
- + Чемодан для транспортировки и хранения

**08050267** Артикул комплекта



Видео о пиле  
[clck.ru/36MCGm](http://clck.ru/36MCGm)

## Дополнительно к большой сагиттальной пиле



Батарея аккумуляторная, для пилы/ дрели стандарт BALF

08050203

## Пильные полотна для сагиттальной пилы BALF

	Артикул	Длина общ. / рабоч.	Ширина	Толщина Распила
	08050491	78 / 50 мм	13 мм	0.8 мм
	08050488	98 / 70 мм	22 мм	0.8 мм
	08050489	98 / 70 мм	24 мм	1.0 мм
	08050490	98 / 70 мм	25 мм	0.8 мм



## Переходник для технической пилы



Переходник для технической пилы Винт - BALF, Bosch

08050207 Резьба М6

## Полотна к переходнику



Артикул	Длина	Ширина	Толщина полотна	Толщина распила
080504110	15 мм	6.9 мм	0.3 мм	0.4 мм
080504111	22 мм	7.9 мм	0.3 мм	0.4 мм
080504112	22 мм	11.7 мм	0.3 мм	0.4 мм
080504108	25.5 мм	9.5 мм	0.4 мм	0.6 мм
080504115	27 мм	7.4 мм	0.4 мм	0.7 мм
080504116	27 мм	10.9 мм	0.4 мм	0.7 мм
080504117	27 мм	14.3 мм	0.4 мм	0.7 мм
080504113	31 мм	6.1 мм	0.3 мм	0.4 мм
080504114	31 мм	10.1 мм	0.3 мм	0.4 мм
080504107	41 мм	14 мм	0.4 мм	0.6 мм
080504118	50 мм	10.2 мм	0.4 мм	0.7 мм
080504119	50 мм	14.1 мм	0.4 мм	0.7 мм
080504120	50 мм	19.8 мм	0.4 мм	0.7 мм
080504121	50 мм	26.5 мм	0.4 мм	0.7 мм



Артикул	Длина	Ширина	Толщина полотна	Толщина распила
08050441	25 мм	5 мм	0.5 мм	0.5 мм
08050485	25 мм	10 мм	0.5 мм	0.5 мм
08050486	35 мм	5 мм	0.5 мм	0.5 мм
08050442	35 мм	10 мм	0.5 мм	0.8 мм
08050443	35 мм	20 мм	0.5 мм	0.8 мм
08050444	50 мм	10 мм	0.5 мм	0.8 мм
08050445	50 мм	15 мм	0.5 мм	0.8 мм
08050446	50 мм	20 мм	0.7 мм	0.9 мм
08050447	50 мм	25 мм	0.7 мм	0.9 мм

## Пила для TPLO, Стандарт BALF

Пожалуй, самое важное, при выполнении любой остеотомии – это остеотомия!

Ровный распил, одинаковой толщины на всем протяжении, получается только с помощью острого пильного полотна и специальной пилы.

Размер	Длина 290 мм, диаметр 55 мм
Вес	0.9 кг
Частота колебаний	0-16000/мин ( $\pm 10\%$ )
Ход кнопки	10 мм
Амплитуда движений	11.5 °С
Уровень шума	не более 75 Дб
Стерилизация	Автоклав 121 -134° С
Полная зарядка аккумулятора	3 часа

### В комплекте

- + Пила
- + Два аккумулятора
- + 3 винта для пильных полотен
- + Зарядное устройство
- + Кейс для транспортировки

**08000016** Артикул комплекта



Видео о пиле  
[clck.ru/36Zocz](http://clck.ru/36Zocz)

## Дополнительно к пиле для TPLO **080502067**

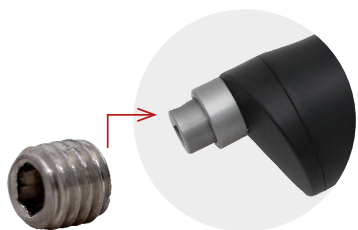

**Винт для фиксации пильного полотна M5 TPLO, BALF®**

**08000002**



**Зарядное устройство для пилы для TPLO, BALF®**

**08000021**



**Батарея аккумуляторная для пилы для TPLO, Ni-Mh, BALF®**

**08000020**



**Кейс для стерилизации, для пилы TPLO**

**08000018**

## Пила для TPLO, BALF

Вес	0.8 кг
Частота колебаний	0-16000/мин ( $\pm 10\%$ )
Амплитуда движений	11.5 градусов
Уровень шума	не более 75 Дб
Стерилизация	автоклав 121-134° С
Полная зарядка аккумулятора	2 часа

### В комплекте

- + Пила
- + Два аккумулятора
- + Асептический переходник
- + Зарядное устройство
- + Кейс для транспортировки

**08000000** Артикул комплекта



Видео о пиле  
[clck.ru/36ZouC](http://clck.ru/36ZouC)



## Дополнительно к пиле для TPLO 08000000



Винт для фиксации пильного полотна M8 TPLO, BALF®

08000008



Зарядное устройство для пилы TPLO, BALF®

08000010



Батарея аккумуляторная для пилы TPLO, BALF®

08000007



Кейс для стерилизации, для пилы TPLO

08000018

## Полотна для пил TPLO



30мм

24мм

18мм

### Полотна пильные для TPLO, BALF®

Сменное, цельное, мелкий зуб

Артикул Радиус

**08001803** 18 мм

**08002403** 24 мм

**08003003** 30 мм

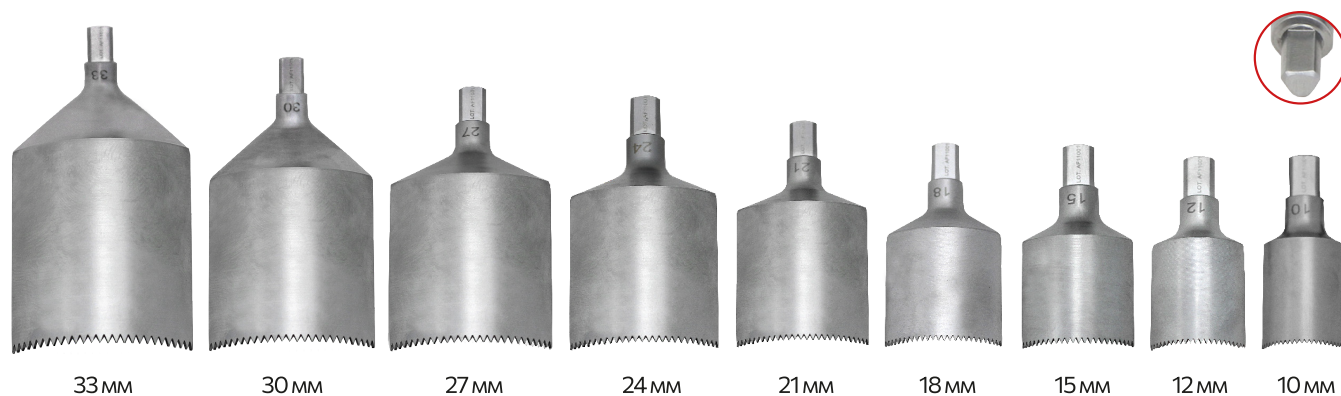

33мм

30мм

27мм

24мм

21мм

18мм

15мм

12мм

10мм

### Полотна пильные для TPLO, BALF®

Сменное, цельное

Артикул Радиус

**08000801** 8 мм      **08002102** 21 мм

**08001002** 10 мм      **08002402** 24 мм

**08001202** 12 мм      **08002702** 27 мм

**08001502** 15 мм      **08003002** 30 мм

**08001802** 18 мм      **08003302** 33 мм

**08002001** 20 мм



**Полотна пильные для TPLO, AESCULAP®**

Сменное

Артикул    Радиус

<b>08001200</b>	12 мм	<b>08002400</b>	24 мм
<b>08001500</b>	15 мм	<b>08002700</b>	27 мм
<b>08001800</b>	18 мм	<b>08003000</b>	30 мм

## Переходник для технической пилы



Переходник для технической пилы Винт - BALF, TPLO, Bosch  
08000001 Резьба М6

## Полотна к переходнику



### Полотна пильные для TPLO, BALF®

Сменное, цельное, мелкий зуб

Артикул	Радиус
08001803	18 мм
08002403	24 мм
08003003	30 мм

## Моторная система, Acculan 4, AESCULAP

Новый дизайн рукояти и сменных насадок – еще легче и эргономичнее!

Корпус изготовлен из цельного титана. Благодаря этому рукоять максимально надежная и крепкая, но при этом имеет небольшой вес.

Acculan 4 является гибридной системой и работает как от сети, так и от аккумуляторов. Работа от сети позволяет избежать планового ТО аккумуляторов и увеличивает мощность рукояти с 220 до 250 Вт.

По сравнению с Acculan 3Ti увеличена скорость вращения в трехкулачковом патроне и насадке для проведения спиц – 1200 оборотов. А также уменьшен угол осцилляции и снижена скорость на насадке сагиттальная пила, что уменьшает амплитуду полотна и позволяет выполнять работу более точно.

Полный цикл сервисного обслуживания моторных систем Aesculap осуществляется в России.



Материал	Титан
Размер	177 x 124 x 55 мм
Вес с аккумулятором	0.840 кг
Количество оборотов	1200
Скорость пилы	13000
Мощность	220- 250 Вт

**080502005**

## Комплектующие для Acculan 4

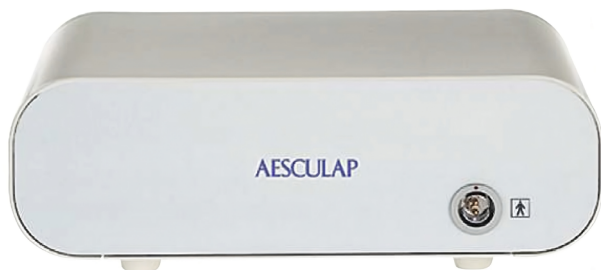

Электроконсоль для дрели Acculan 4, AEscuLAP

080502008



Электрoкабель, 3м, для дрели Acculan 4, AEscuLAP

080502012



Электрoкрышка, Acculan 4, AEscuLAP

080502006



Электрoадаптер для дрели Acculan 4, AEscuLAP

080502007



Кабель сетевой, 1.5м, AEscuLAP

05030048

## Насадки



### Насадка для проводки спиц, для дрели Acculan 4, AESCULAP

Артикул	Диаметр спиц	Обороты в минуту
<b>080502010</b>	0.6 - 3.2 мм	0 - 1,250



### Насадка, сагитальная пила, для дрели Acculan 4, AESCULAP

Артикул	Обороты в минуту
<b>080502011</b>	0 - 15,750

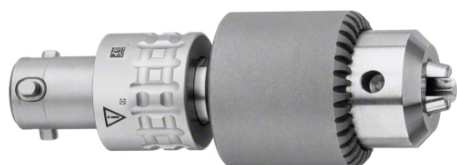

### Насадка, трехкулачковый патрон Jacobs, для дрели Acculan 4, AESCULAP



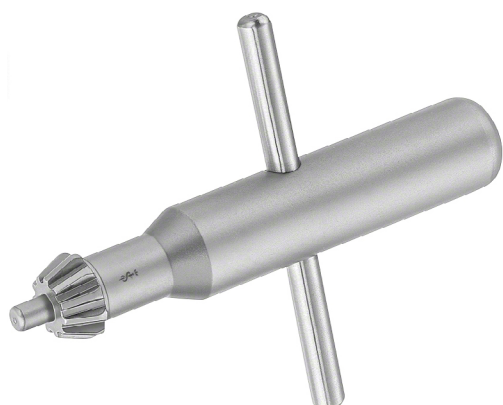



Артикул	Диаметр спиц	Обороты в минуту
<b>080502013</b>	0.5 - 7.4 мм	0 - 1,250

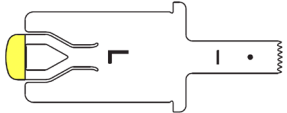
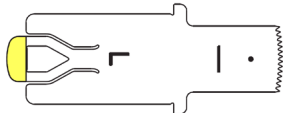
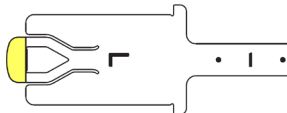
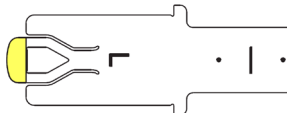

### Ключ большой, Jacobs, AESCULAP

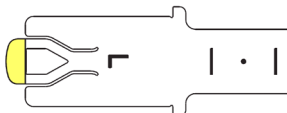
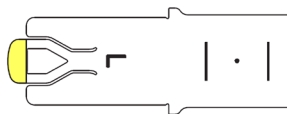
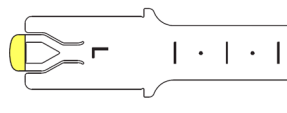
**080502014**

## Пильные полотна к дрели малой Acculan 4

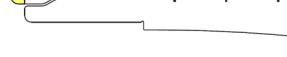
	Артикул	Длина общ. / рабоч.	Ширина	Толщина полотна	Толщина распила
	<b>GP501R</b>	15 мм	5 мм	0.5 мм	0.5 мм
	<b>GP502R</b>	15 мм	10 мм	0.5 мм	0.5 мм
	<b>GP504R</b>	20 мм	5 мм	0.5 мм	0.5 мм
	<b>GP505R</b>	20 мм	10 мм	0.5 мм	0.5 мм
	<b>GP514R</b>	25 мм	5 мм	0.5 мм	0.7 мм
	<b>GP515R</b>	25 мм	10 мм	0.5 мм	0.7 мм
	<b>GP516R</b>	25 мм	15 мм	0.5 мм	0.7 мм
	<b>GP518R</b>	35 мм	10 мм	0.5 мм	0.5 мм
	<b>GP521R</b>	35 мм	5 мм	0.5 мм	0.5 мм
	<b>GP522R</b>	35 мм	10 мм	0.5 мм	0.7 мм
	<b>GP523R</b>	35 мм	15 мм	0.5 мм	0.7 мм
	<b>GP524R</b>	35 мм	20 мм	0.5 мм	0.7 мм



Санкт-Петербург, ул. Кременчугская, д. 17, корпус 2

8 812 509 63 93

[zakaz@oobalf.ru](mailto:zakaz@oobalf.ru)

Москва, Научный пр-д, д. 19, БЦ «9 акров», офис 1

8 495 150 43 61

[zakaz.msk@oobalf.ru](mailto:zakaz.msk@oobalf.ru)

Краснодар, ул. Энергетиков, д. 4

8 861 207 29 97

[za@oobalf.ru](mailto:za@oobalf.ru)

Звонки по всей России

8 800 333 13 98