

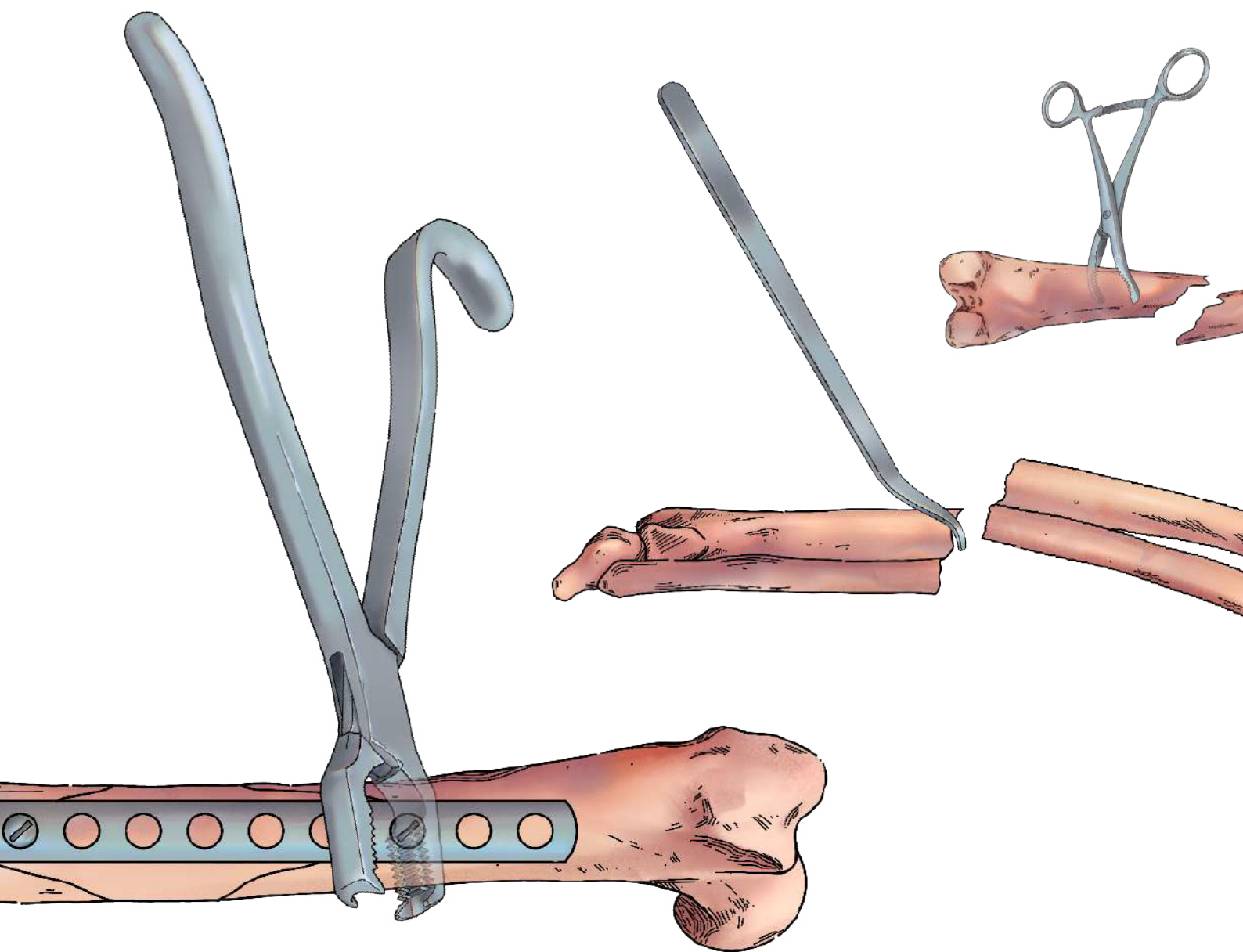

Травматологический инструмент



Инструменты, оборудование
расходные материалы для
ветеринарии

Травматологический инструмент

Кусачки костные - хирургические инструменты, предназначенные для рассечения кости, скусывания небольших костных выступов при хирургической обработке ран, обработки опилов кости при ампутации конечности, формирования входных отверстий при трепанации стенок полостей. Костные кусачки имеют губки с режущими кромками разной формы, винтовой замок (двойной или ординарный), рукоятки с усиливающими упорами, пластинчатую возвратную пружину.

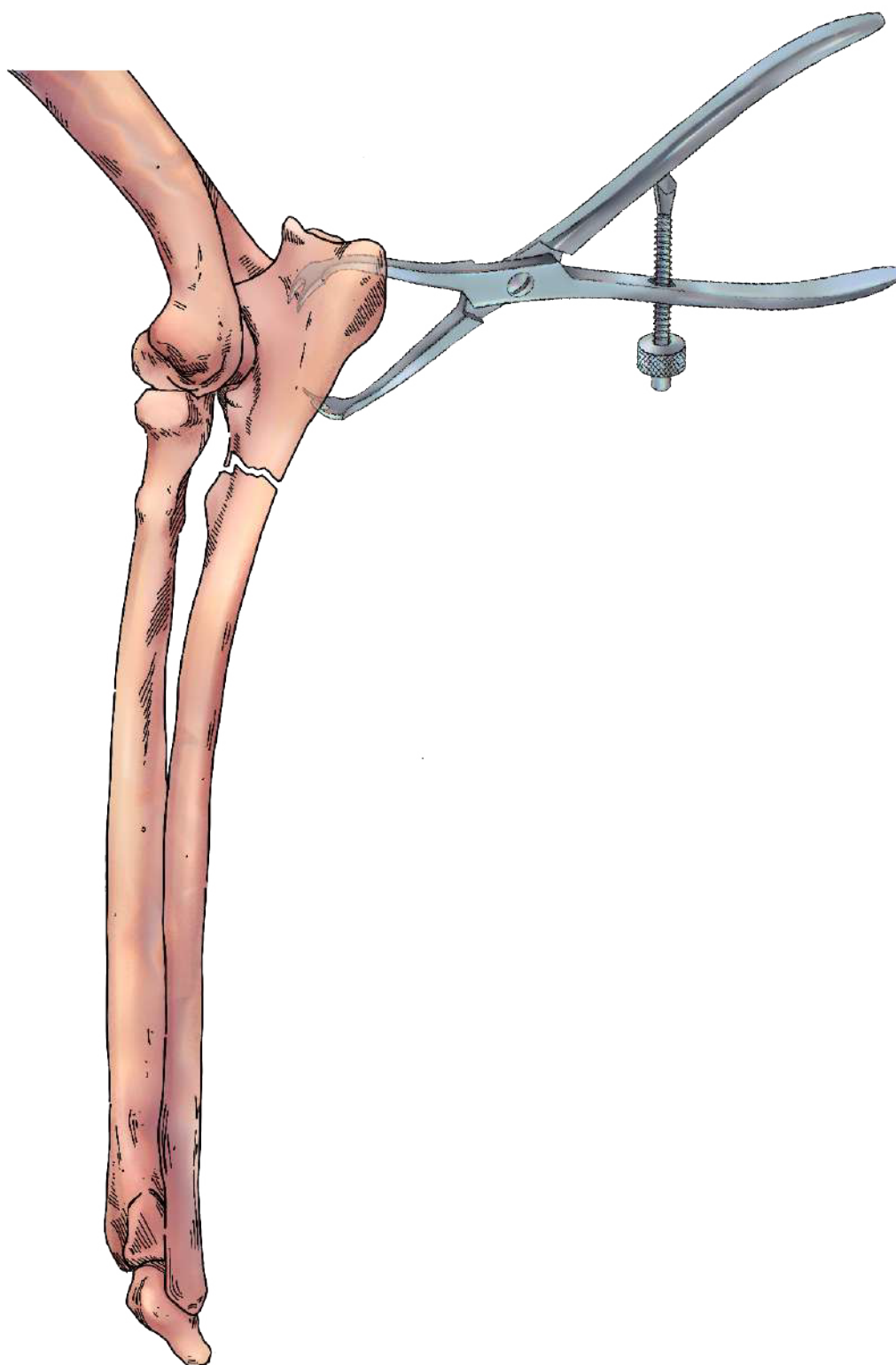

Костные кусачки

Кусачки с рабочими частями в форме «чашечек» (Люэра, Лемперта, Фридмана) предназначены для выкусывания костных фрагментов. Отличаются округлой формой рабочих частей с полостью внутри, в которую помещается откусанный фрагмент кости. Такой инструмент чаще используется в неврологии для доступа к позвоночному каналу, для скусывания остеофитов и т.п. Рабочая часть, как и размер инструмента, могут быть разными и выбираются в зависимости от размеров пациента, операционного доступа и пр.



Кусачки костные, 190 мм, LEMPERT

- 080500138 Прямые
- 080500139 Изогнутые



Кусачки костные, 180 мм, JANSEN

- 080500121 Слегка изогнутые

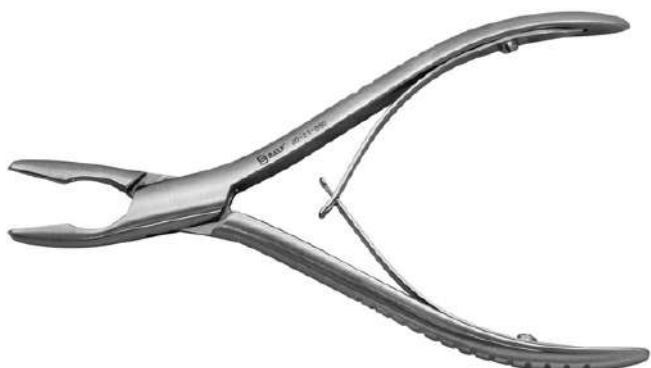

Кусачки костные, 150 мм, LUER

- 080500136 Изогнутые
- 080500137 Сильно изогнутые
- 080500122 Слегка изогнутые



Кусачки костные, изогнутые, FRIEDMANN, стандартные

080500135 140 мм

080500132 125 мм



Кусачки костные, 150 мм, MINI-FRIEDMANN, деликатные

080500133 Прямые

080500134 Изогнутые



Кусачки костные, 150 мм, MICRO FRIEDMAN, очень деликатные

08050087 Прямые

08050088 Изогнутые



Кусачки костные, LISTON

Кусачки Листона изготовлены по типу «бокорезов» и являются скорее режущим инструментом, применяются для разрезания кости, отсечения остеофитов и т.п.

- 08050044** Прямые, 170 мм, тупые концы
- 08050093** Изогнутые, 140 мм, острые концы
- 08050048** Изогнутые, 170 мм, тупые концы



Кусачки нейрохирургические, KERRISON-JACOBY

Кусачки Керрисона (Выкусыватель Керрисона) это нейрохирургический инструмент. Применяются при операциях на позвоночнике при скусывании дуги позвонка при декомпрессии позвоночного канала. Конструкция кусачек Керрисона позволяет выполнять данные манипуляции безопасно для спинного мозга и твердой мозговой оболочки.

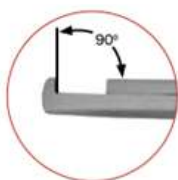

90° вверх

- 08050080** Ширина рабочей части 1 мм
- 08050082** Ширина рабочей части 2 мм

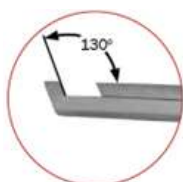

130° вверх

- 080500125** Ширина рабочей части 1 мм
- 080500140** Ширина рабочей части 2 мм
- 080500127** Ширина рабочей части 3 мм
- 08050078** Ширина рабочей части 4 мм

Зажимы костные «Цапка»

Эти зажимы могут быть разного размера, с различными способами фиксации (кремальера или винт), а так же иметь различные конфигурации одной или обеих браншей (зажим для ТПЛО, направитель и пр).

Для комфортной работы доктору необходимо две цапки примерно одинакового размера. Размер инструмента выбираем в зависимости от размера кости, с которой работаем.

Винтовой зажим позволяет наиболее надежно зафиксировать костный фрагмент.

На больших цапках кремальера не самый надежный способ фиксации – при зажимании крупного фрагмента кремальеру может «расклинить» в стороны и зажим слетит. Для крупных трубчатых костей стоит выбрать цапку с винтовым зажимом.

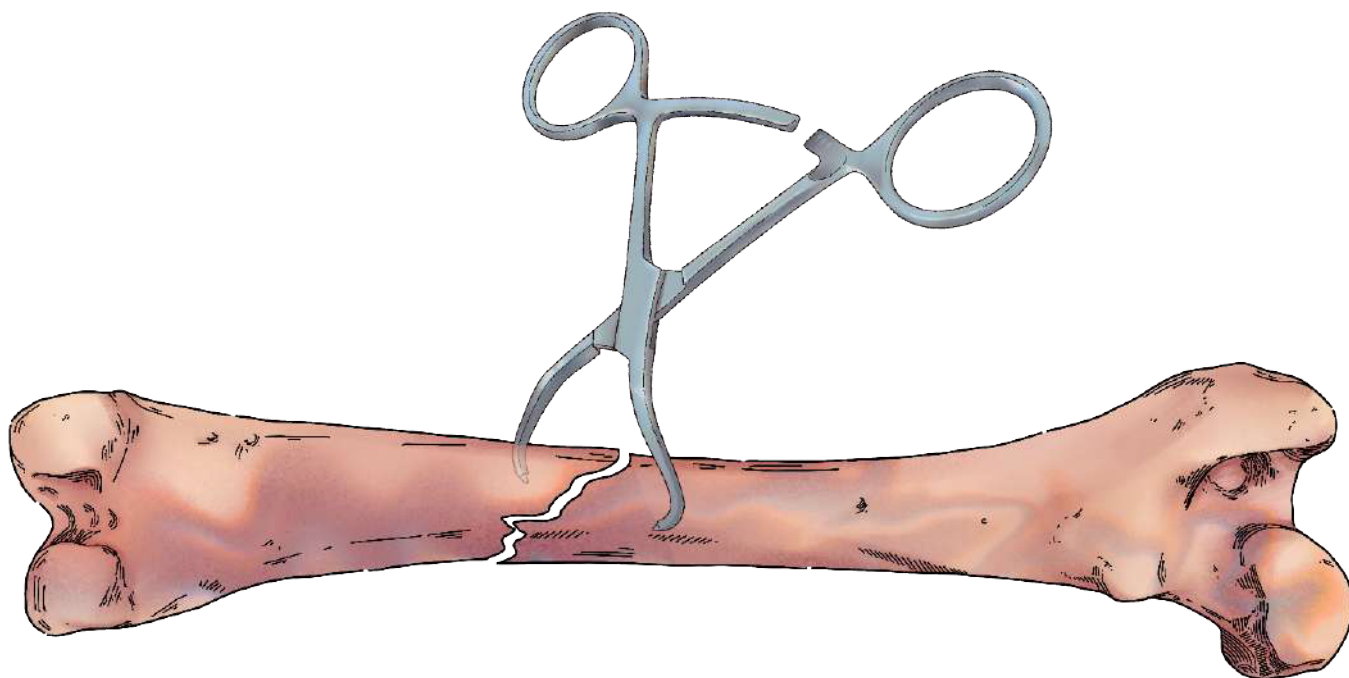

Костодержатели фрагментарные «Цапки»



Зажим костный, «Цапка», фрагментарный

08050069 165 мм



Зажим костный, изогнутый, с острыми концами, REILL

080500109 170 мм



Зажим костный «Цапка», со спинлоком

080500130 180 мм



Зажим костный, «Цапка», фрагментарный

08050051 200 мм



Зажим костный, «Цапка», фрагментарный

08050059 200 мм

Костодержатели фрагментарные «Цапки»



Зажим костный, «Цапка», фрагментарный

080500106 95 мм



Зажим костный, «Цапка», фрагментарный, со ступенчатыми концами

080500105 95 мм



Зажим костный, изогнутый, с острыми концами, STAGBEETLE

080500107 120 мм



Зажим костный, «Цапка», фрагментарный

08050054 130 мм



Зажим костный «Цапка», со спинлоком

080500129 130 мм

Костодержатели фрагментарные «Цапки»



Зажим костный, «Цапка», фрагментарный

08050014 140 мм



Зажим костный, «Цапка», со спидлоком

08050015 140 мм



**Зажим костный, изогнутый,
с острыми концами**

080500108 140 мм



Зажим костный, «Цапка», фрагментарный

080500161 150 мм



Зажим костный, «Цапка», со спидлоком

08050022 160 мм

Зажимы костные

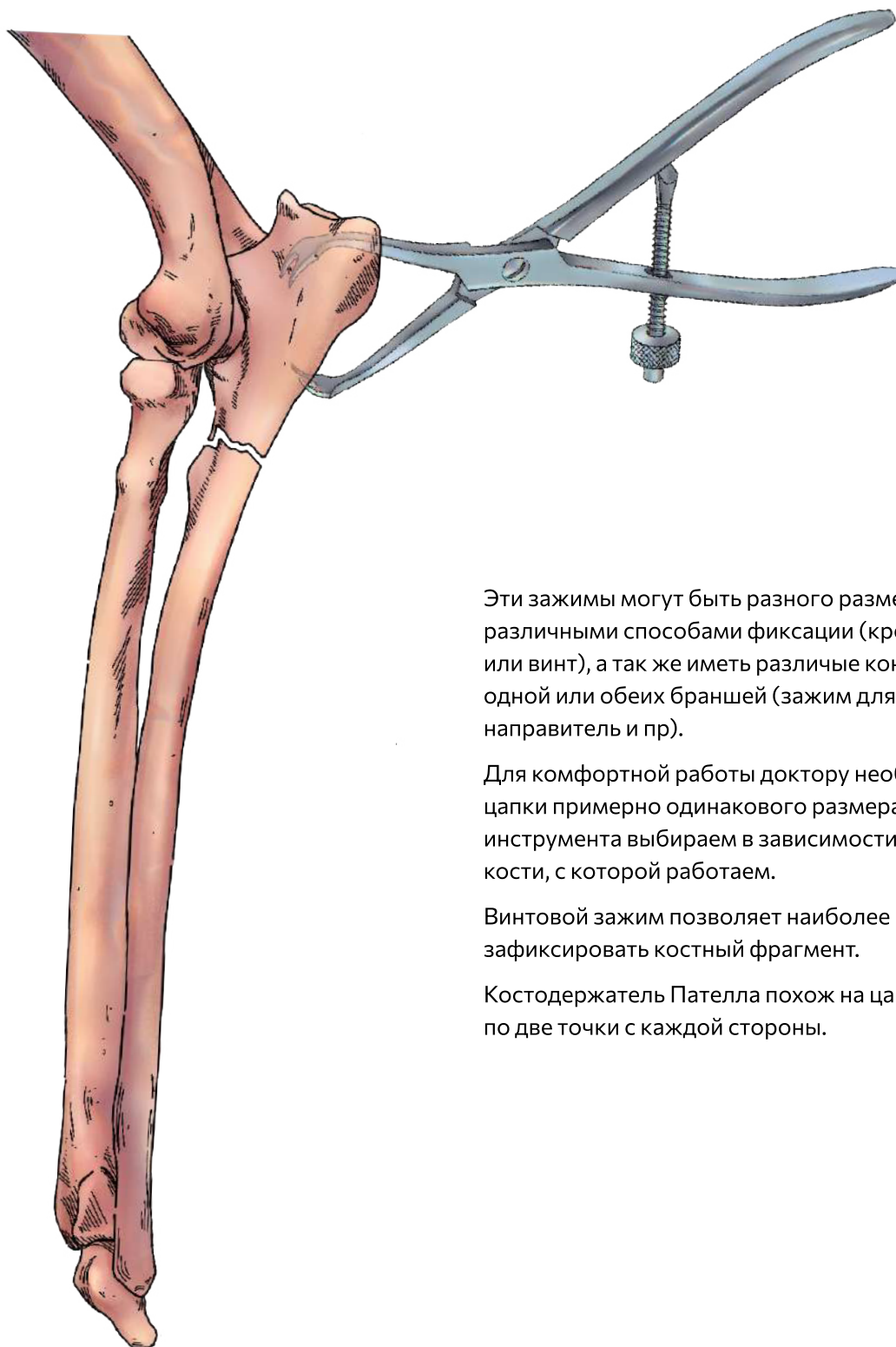

Эти зажимы могут быть разного размера, с различными способами фиксации (кремальера или винт), а так же иметь различные конфигурации одной или обеих браншей (зажим для ТПЛО, направитель и пр).

Для комфортной работы доктору необходимо две цапки примерно одинакового размера. Размер инструмента выбираем в зависимости от размера кости, с которой работаем.

Винтовой зажим позволяет наиболее надежно зафиксировать костный фрагмент.

Костодержатель Пателла похож на цапку, но у него по две точки с каждой стороны.

Костодержатели фрагментарные



Зажим костный

080500113 120 мм



Зажим костный, PATELLA

08050057 185 мм



**Зажим костный, «Цапка», для ТТО,
с проводником для проволоки**

080500110 170 мм



**Зажим костный, «Цапка», для ТТО,
с проводником для проволоки**

08050052 205 мм



**Набор зажимов костных для
удерживания пластины, с проводником**

080500141 130, 140 мм

Костодержатели удерживающие

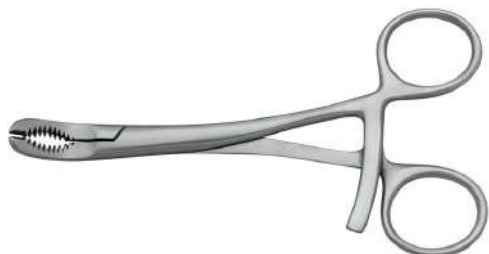

Зажим костный, слегка изогнутый

080500112 140 мм



Зажим костный, для мелких трубчатых костей

08050063 140 мм



Зажим костный, зубчатая поверхность, LOCKE PHALANGEAL

080500111 150 мм



Зажим костный, «окончатый»

08050053 150 мм



Щипцы фиксационные, (майский жук с винтом)

08050028 170 мм

Костодержатели удерживающие

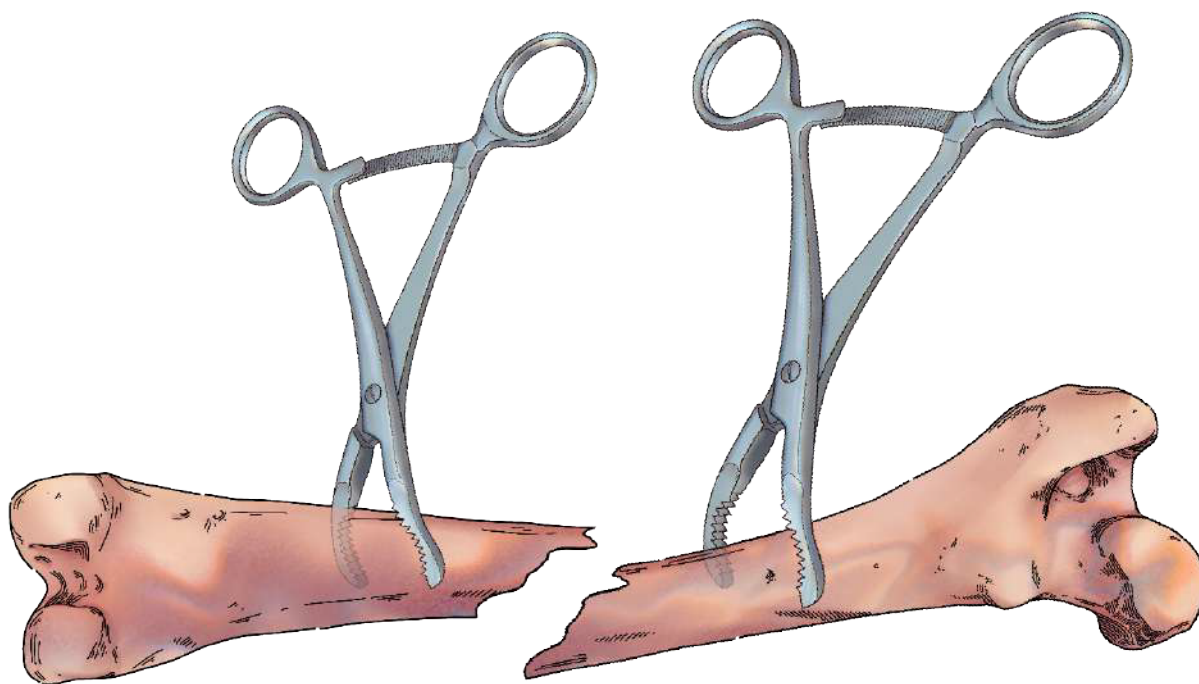

Костодержатель «Verbrugge» с винтовым зажимом - это самый популярный костодержатель при работе на трубчатых костях. Он имеет несколько неоспоримых преимуществ по сравнению с другими костными зажимами. У него самоцентрирующиеся отверстия, что позволяет зафиксировать трубчатую кость любой анатомической формы. Имеется винтовой зажим, что позволяет зафиксировать трубчатую кость любого размера. При этом, не занимая рук ассистента.

Ульрих по способу фиксации похож на вербрюгге.

У него отсутствует самоцентрирующийся винт, поэтому диапазон размеров костей более ограниченный, но при этом более удобный фиксирующий механизм.

Костные зажимы типа Kern используются в основном для захвата плоских костей – таз, лопатка.

Кремальера позволяет закрепить инструмент, а зубчики на рабочей части помогают надежно удерживать костный фрагмент и производить репозицию

Костодержатели удерживающие



Зажим костный, с винтом, VERBRUGGE

080500114 120 мм



Зажим костный, с винтом, VERBRUGGE

080500128 150 мм



Зажим костный, с винтом, VERBRUGGE

08050067 190 мм



Зажим костный, угловой, ULRICH

080500115 150 мм

Костодержатели удерживающие

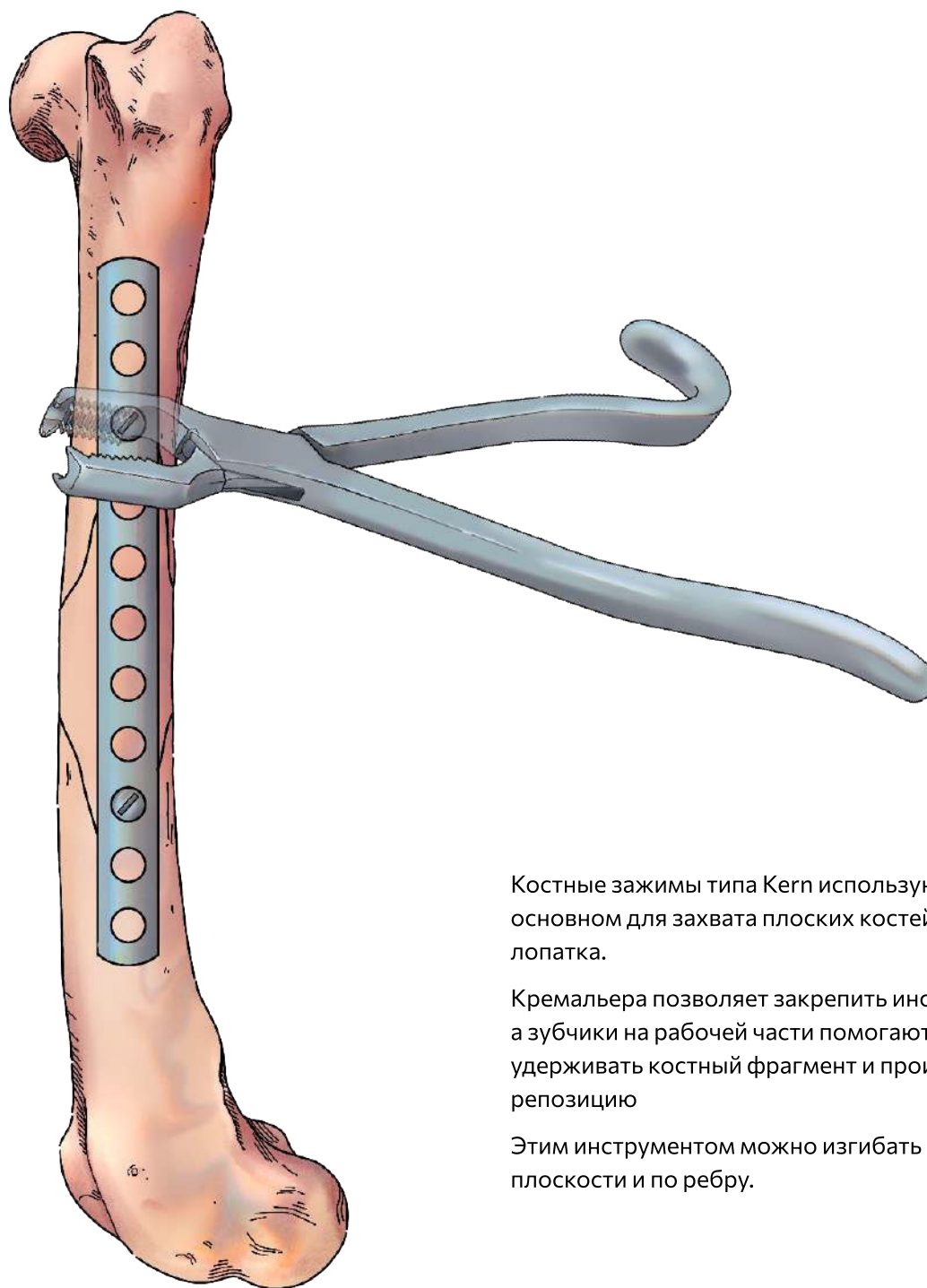

Костные зажимы типа Kern используются в основном для захвата плоских костей – таз, лопатка.

Кремальера позволяет закрепить инструмент, а зубчики на рабочей части помогают надежно удерживать костный фрагмент и производить репозицию

Этим инструментом можно изгибать пластины по плоскости и по ребру.

Костодержатели удерживающие



Щипцы репозиционные, с трещоткой,
KERN

08050023 150 мм



Щипцы репозиционные, с трещоткой,
KERN

08050024 170 мм



Щипцы репозиционные, с трещоткой,
KERN

08050026 210 мм



Щипцы репозиционные, без трещотки,
KERN

08050025 150 мм



Щипцы репозиционные, без трещотки,
KERN

08050018 170 мм



Щипцы репозиционные, без трещотки,
KERN

08050019 210 мм

Инструменты для изгибания пластин

Ключи для изгибания пластин

Ключи для изгибания – инструмент, который всегда используется в паре. Пластина устанавливается в один ключ, второй используется как рычаг. В случае с большими и малыми ключи имеют направленность – левый и правый. Это обусловлено направлением вырезов на инструменте.

В среднем ключе направленности нет, тем не менее инструмент используют также, в паре.



Ключ для изгибания пластин, малый

08050038 Левый
08050039 Правый



Ключ для изгибания пластин, средний

08050040 Правый



Ключ для изгибания пластин, большой

08050036 Левый
08050037 Правый

Изгибатели пластин

Первый инструмент может быть достаточно универсален благодаря сменной насадке.

Второй инструмент, благодаря длинным рукояткам, которые являются рычагом, позволяет изогнуть достаточно большие пластины как по плоскости, так и по ребру, с приложением минимума усилий.



Инструмент для изгибания/скусывания пластин, от 2 до 4,5мм

08050029

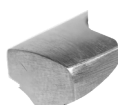

Насадка сменная для инструмента для изгибания/скусывания пластин, 2,7мм

08050045



Инструмент для изгибания пластин

080500118



Станок для изгибания пластин

08050001













Инструмент для контурирования пластин по плоскости и ребру, AXIOS

Данный изгибатель максимально универсален, но только для маленьких пластин.

08150504



Таблица подбора изгибателей пластин

Оборудование	Артикул	1.2 мм	1.5 мм	2.0 мм	2.4 мм	2.7 мм	3.5 мм	4.5 - 5.0 мм
	08150504	++	++	+	+	-	-	-
	08050038	+	++	++	++	+	-	-
	08050039							
	08050040	-	-	-	+	++	+	-
	08050036	-	-	-	-	+	++	++
	08050037							
	08050029	-	-	-	+	++	++	+
	08050045							
	08050018	-	-	-	+	+	++	++
	08050001	-	-	-	+	+	++	++

Кусачки для проволоки и спиц



Кусачки для скусывания проволоки,
жесткой до 2.2 мм, 180мм, BALF

08050009 235 мм



Кусачки для скусывания проволоки и
спиц до 3 мм

080500120 380 мм



Кусачки для спиц до 6 мм

080500145 560 мм



Кусачки для спиц, 2.0 / 3.0 / 4.0 мм

08050012 320 мм



Кусачки для скусывания проволоки, жесткой до 1.5мм, AESCULAP

080500160 180 мм



Кусачки для скусывания проволоки, жесткой до 1.6мм, мягкой до 2мм, AESCULAP

08050010 175 мм

Загибатели



Загибатель спиц

Позволяет загибать спицы под углом 90°

08050000



Загибатель-направитель спиц, D2.0мм

Загибатель в виде трубки позволяет загнуть спицу близко к кости

08050035

Плоскогубцы



Плоскогубцы, с продольной и поперечной канавками

08050016 170 мм



Плоскогубцы, с поперечной канавкой

08050017

Проводник



Проводник для проволоки, двусторонний

08050021

Иглы



Игла тупая, 215мм, леворучная, REVERDIN

08050003



Игла тупая, 210мм, праворучная, REVERDIN

08050002

Инструмент для скручивания проволоки



Инструмент для скручивания проволоки,
ТС

08050005 170 мм



Инструмент для скручивания/скусывания
проволоки до 18гр

080500116



Инструмент для скручивания проволоки,
ТС

080500119 185 мм



Инструмент для скручивания проволоки,
LOUTE

08050007

Винты

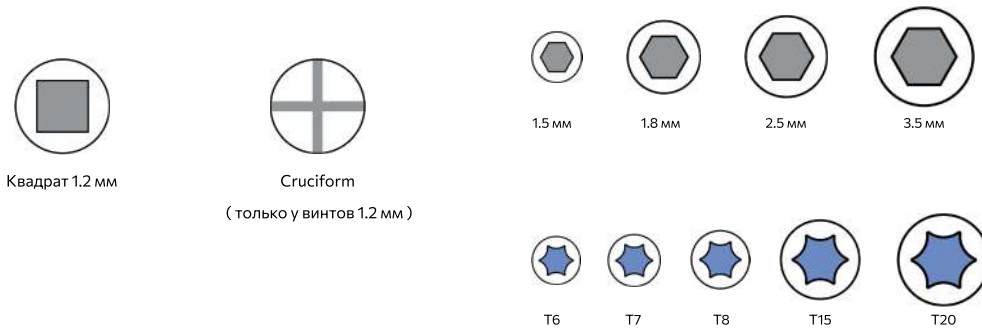
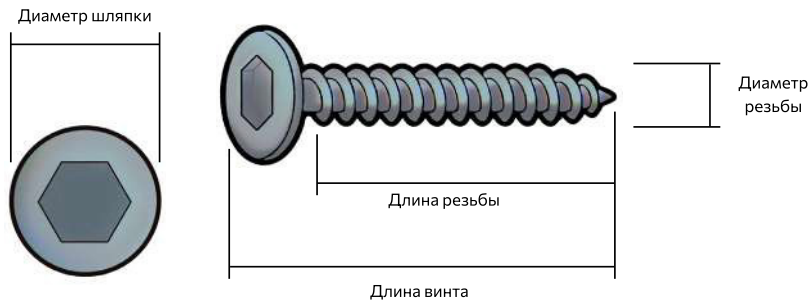

Неблокируемые винты

Форма	D резьбы	D головки
	1.5 мм	3.0 мм
	2.0 мм	2.8 мм
	2.0 мм	3.0 мм
	2.0 мм	4.0 мм
	2.4 мм	4.0 мм
	2.7 мм	5.0 мм
	2.7 мм	5.0 мм
	3.5 мм	6.0 мм
	3.5 мм	6.0 мм
	4.5 мм	8.0 мм



Блокируемые винты

Форма	D резьбы	D головки
	1.2 мм	2.2 мм
	1.5 мм	2.8 мм
	1.5 мм	2.8 мм
	1.5 мм	3.1 мм
	2.0 мм	2.8 мм
	2.0 мм	2.8 мм
	2.0 мм	3.1 мм
	2.4 мм	3.4 мм
	2.4 мм	4.8 мм
	2.7 мм	3.4 мм
	2.7 мм	4.8 мм
	3.5 мм	4.8 мм
	3.5 мм	4.8 мм
	5.0 мм	6.5 мм

Отвертки

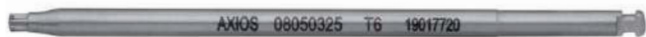

Отвертка, АО

- 08150519** T6
- 08050329** T7
- 08150520** T8
- 08150521** T15
- 08050312** Гекса 1.5 мм
- 08050313** Гекса 1.8 мм
- 08050315** Гекса 2.5 мм
- 08050317** Гекса 3.5 мм
- 08050310** Квадрат 1.2 мм



Отвертка, АО-mini (Dental)

- 08150502** T6
- 08150500** T8
- 08050326** Гекса 1.5 мм
- 08050320** Гекса 1.5 мм, Aescularp
- 08050327** Квадрат 1.2 мм



Отвертка, NS, Smarto, ARIX

- 08300517**

Метчики и зенкеры



Метчик, АО

08050140 M 2.4 мм

08050141 M 2.7 мм

08050142 M 3.5 мм

08050143 M 4.5 мм



Зенкер для винтов, АО быстрое соединение

08050710 S (1.5/2.0/2.4)

08050711 M (2.7/3.5)

08050712 L (4.5)



Метчик, АО-mini

08050107 1.5 мм

08050111 2.0 мм

Рукоятки для отверток и метчиков

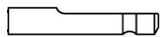

АО – соединение



Рукоятка для метчиков и отверток, АО, BALF

Артикул Форма

08050123 Малая

08050128 Средняя

08050127 Большая

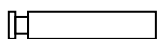

Dental – соединение



Рукоятки для метчиков и отверток, Dental, BALF

08050124

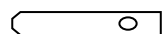

Smarto



Ручка для отвертки, ARIX

08300522

Сверла



Сверло

Артикул	Диаметр
08050558	1.0 мм
08050540	1.1 мм
08050541	1.5 мм
080505128	1.8 мм
08050518	2.0 мм
08050519	2.4 мм
08050524	2.5 мм
08050551	2.6 мм
08050525	2.7 мм
080505143	3.0 мм
08050548	3.2 мм
080505144	3.5 мм
08050526	4.0 мм
08050550	4.5 мм



Сверло, АО

Артикул	Диаметр
080505133	1.0 мм
080505134	1.5 мм
080505135	1.8 мм
08050583	2.0 мм
08050574	2.4 мм
080505142	2.5 мм
08050538	2.6 мм
08050576	2.7 мм
08050577	3.0 мм
08050578	3.2 мм
080505139	3.5 мм
08050580	4.5 мм

Боры твердосплавные



Бур круглый, 70мм, micro, Розен, AESCULAP

Артикул Диаметр

08050500 1.0 мм

08050504 2.3 мм

08050507 3.1 мм

08050510 4.0 мм

08050513 5.0 мм

08050515 6.0 мм



Бур круглый, 70мм, Komet

Артикул Диаметр

080505127 3.1 мм

080505121 3.5 мм

080505122 4.0 мм

080505123 4.5 мм

080505124 5.0 мм

080505125 6.0 мм

080505126 7.0 мм



Бур круглый, 105мм, Китай

Артикул Диаметр

08050511 1.0 мм

08050512 2.0 мм

08050514 3.0 мм

08050516 4.0 мм

08050517 5.0 мм

Направители для установки стягивающего винта



Артикул	Внутр. диамм	Внешн. диаметр
08050501	1.5 мм	2.0 мм
08050502	1.8 мм	2.4 мм
08050503	2.0 мм	2.7 мм
08050506	2.5 мм	3.5 мм
08050509	3.2 мм	4.5 мм
08050505	2.0 мм	3.5 мм
08050508	2.7 мм	3.5 мм

Гильзы – ограничители мягких тканей



Артикул	Диаметр сверла
080505109	1.1 / 1.5 мм
080505110	1.5 / 2.0 мм
080505111	1.8 / 2.4 мм
080505112	2.0 / 2.7 мм
080505113	2.5 / 3.5 мм

Направители универсальные



Артикул	Диаметр сверла
08050595	1.5 / 2.0 мм
08050596	1.8 / 2.4 мм
08050597	2.0 / 2.7 мм
08050598	2.5 / 3.5 мм

Направители стандартные

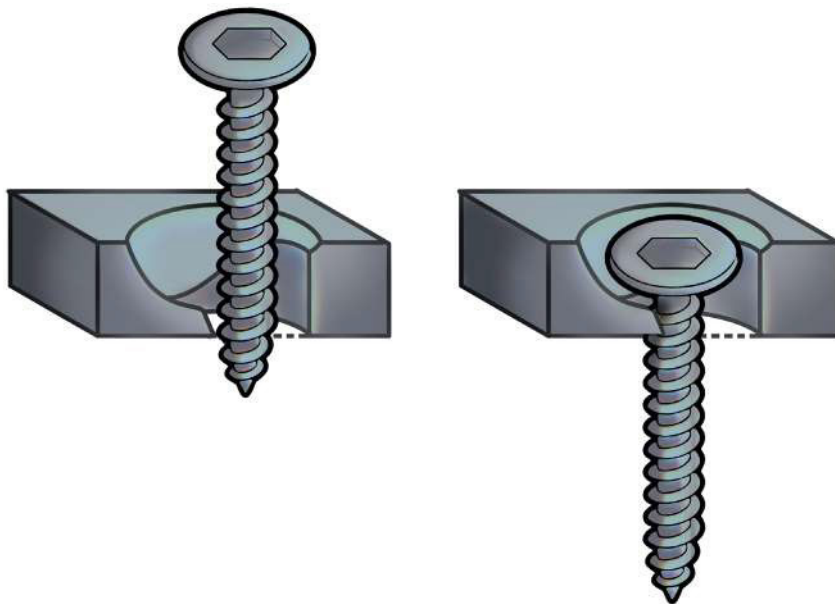
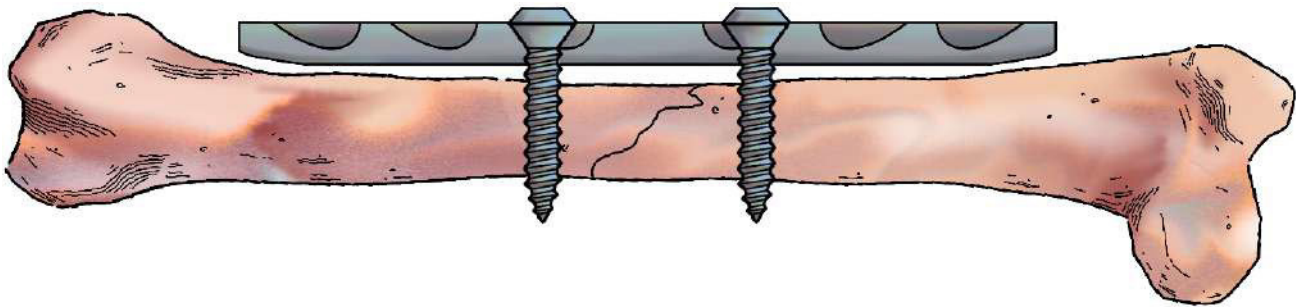

Направители стандартные



Направитель сверел

- 08070012 D сверла 1.1 мм
- 08070013 D сверла 1.5 мм (тип А)



Направитель сверел, BALF

- 08070017 D сверла 1.0 мм (тип А)
- 08070018 D сверла 1.1 мм (тип А)
- 08070006 D сверла 1.6 мм



Направитель сверел, VT, BALF

- 08070007 D сверла 1.6 мм (тип А)



Конус сверла направляющий, AXIOS

- 08150512 D сверла 2.4/2.7 мм
- 08150513 D сверла 3.5 мм



Направитель сверел, для установки пластин с у/с

- 08070020 D сверла 1.8 мм
- 08070021 D сверла 2.0 мм
- 08070005 D сверла 2.0 мм
- 08070022 D сверла 3.0 мм
- 08070011 D сверла 4.5 мм

Сводная таблица сверл и инструментов при работе с кортикальными винтами

Диаметр винта	1.5 мм	2.0 мм	2.4 мм	2.7 мм	3.5 мм	4.5 мм
Шлиц	T7	T7	T7	T15	T15	Гекса 3.5
Сверло резьбовое	1.1 мм	1.5 мм	1.8 мм	2.0 мм	2.5 мм	3.2 мм
Отвертка	08050329	08050329	08050329	08150521	08150521	08050317
Зенкер	Small	Small	Small	Medium	Medium	Large
Рукоятка	AO-mini	AO-mini	AO-mini	AO	AO	AO
Измеритель длины винта	08050704	08050704	08050704	08050707	08050707	08050707
Направитель универсальный	-	08050595	08050596	08050597	08050599	-
Система хранения	08030030	08030031	08030028	08030029	08030027	-

Сводная таблица сверл и инструментов при работе с блокируемыми винтами

Диаметр винта	1.2 мм	1.5 мм PLP	2.0 мм PLP	1.5 мм	2.0 мм	2.4 мм	2.7 мм
Шлиц	Крестообразный	T7	T7	T7	T7	T7	T7
Сверло резьбовое	1.0 мм	1.1 мм	1.5 мм	1.1 мм	1.5 мм	1.8 мм	2.0 мм
Отвертка	08300517	08050329	08050329	08050329	08050329	08050330	08050330
Рукоятка	08300522	AO-mini	AO-mini	AO-mini	AO-mini	AO	AO
Направитель	08070017	08070018 VA 08070007	08070006 VA 08070007	08070023	08070024	08070020	08070021
Измеритель длины винта	08300500	08050704	08050704	08050704	08050704	08050704	08050707
Система хранения	08030030	08030030	08030031	08030030	08030031	08030028	08030029

Диаметр винта	3.5 мм	2.4/3.5 мм	2.7/3.5 мм	5.0 мм
Шлиц	T15	T15	T15	Гекса 3.5
Сверло резьбовое	3.0 мм	1.8 мм	2.0 мм	4.5 мм
Отвертка	08150521	08150521	08150521	08050317
Рукоятка	AO	AO	AO	AO
Направитель	08070022	08070026	08070025	08070011
Измеритель длины винта	08050707	08050707	08050707	08050707
Система хранения	08030026	08030028	08030029	-

Другие товары



Ограничитель усилия 0,4Nm

08050305



Направитель сверел, для параллельного введения

080505147



Набор ограничителей сверел, AXIOS

08150510

Дрель многофункциональная (комплект)



Дрель многофункциональная (комплект)

Используется для средних и крупных фрагментов: резекция головки ТБС у средних и крупных собак, остеотомии бедра/голени у крупных собак и пр.

Пила сагиттальная предназначена для осцилляторного пиления средних и крупных фрагментов. Позволяет проводить любые типы остеотомии в различных плоскостях без повреждения близлежащих тканей.

Может быть использована в различных областях ветеринарной медицины: в травматологии, ортопедии, хирургии, нейрохирургии и др.

- Эргономичный дизайн
- Есть возможность

08050283

Дополнительно



Насадка сагиттальная пила

08050204





Пильное полотно

08050408 25 × 5 × 0.5 мм

08050409 35 × 10 × 0.8 мм

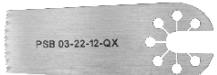
08050417 50 × 20 × 0.8 мм

Пильные полотна к малой сагиттальной пиле

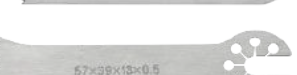
	Артикул	Длина общ. / рабоч.	Ширина	Толщина распила
	08050494	37 / 22 мм	12 мм	0.3 мм
	08050495	37 / 22 мм	15 мм	0.5 мм
	08050492	40 / 22 мм	11.7 мм	0.3 мм
	080504105	40 / 22 мм	12 мм	0.3 мм
	08050415	40 / 22 мм	12 мм	0.5 мм
	08050493	40 / 22 мм	7.9 мм	0.3 мм
	08050414	40 / 22 мм	8 мм	0.5 мм
	080504101	40 / 25 мм	10 мм	0.5 мм
	080504100	40 / 25 мм	8 мм	0.5 мм
	080504106	43 / 25 мм	9.5 мм	0.5 мм
	08050497	46 / 31 мм	10 мм	0.5 мм
	080504104	48 / 30 мм	10 мм	0.5 мм
	08050416	49 / 31 мм	9.5 мм	0.5 мм
	080504103	50 / 35 мм	13 мм	0.8 мм
	08050410	50 / 39 мм	13 мм	0.5 мм
	08050496	55 / 40 мм	15 мм	0.5 мм
	08050464	57 / 39 мм	13 мм	0.5 мм
	080504102	68 / 50 мм	14 мм	0.5 мм

Сагиттальная пила BALF большая

Используется для средних и крупных фрагментов: резекция головки ТБС у средних и крупных собак, остеотомии бедра/голену у крупных собак и пр.

Пила сагиттальная предназначена для осцилляторного пиления средних и крупных фрагментов. Позволяет проводить любые типы остеотомии в различных плоскостях без повреждения близлежащих тканей.

Может быть использована в различных областях ветеринарной медицины: в травматологии, ортопедии, хирургии, нейрохирургии и др.

- Эргономичный дизайн
- Есть возможность автоклавирования



Материал	Нержавеющая сталь
Амплитуда колебания	До 4 °
Частота колебаний	0-15000/мин
Уровень шума	Не более 75 Дб
Стерилизация	Автоклав не более 135° С
Полный заряд батареи	3 часа
Вес с аккумулятором	1.35 кг

В комплекте

- + Пила сагиттальная
- + Платформа зарядная
- + Две батареи
- + Асептический переходник
- + Чемодан для транспортировки и хранения





08050267 Артикул комплекта

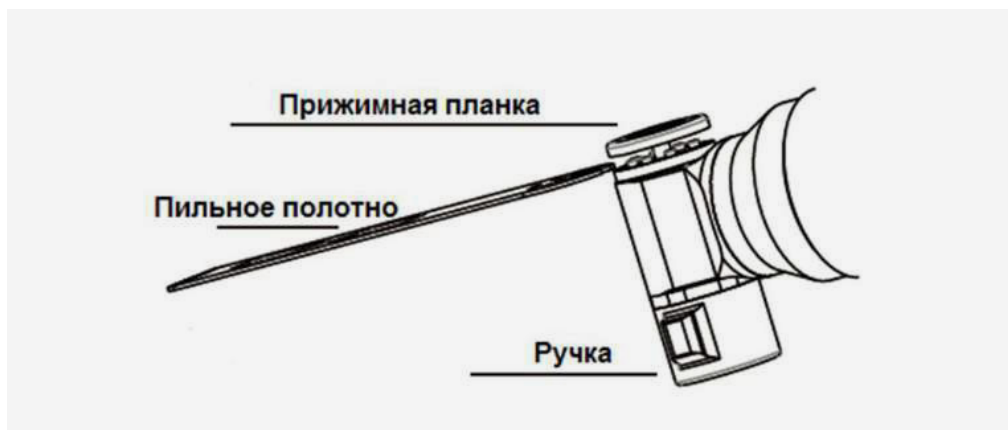

Видео о пиле
clck.ru/36MCGm

Пильные полотна для сагиттальной пилы BALF



	Артикул	Длина общ. / рабоч.	Ширина	Толщина Распила
	08050491	78 / 50 мм	13 мм	0.8 мм
	08050488	98 / 70 мм	22 мм	0.8 мм
	08050489	98 / 70 мм	24 мм	1.0 мм
	08050490	98 / 70 мм	25 мм	0.8 мм

Переходник для технической пилы



Переходник для технической пилы Винт - BALF, Bosch

08050207 Резьба М6

Полотна к переходнику



AESCULAP

Артикул	Длина	Ширина	Толщина полотна	Толщина распила	Артикул	Длина	Ширина	Толщина полотна	Толщина распила
080504110	15 мм	6.9 мм	0.3 мм	0.4 мм	08050441	25 мм	5 мм	0.5 мм	0.5 мм
080504111	22 мм	7.9 мм	0.3 мм	0.4 мм	08050485	25 мм	10 мм	0.5 мм	0.5 мм
080504112	22 мм	11.7 мм	0.3 мм	0.4 мм	08050486	35 мм	5 мм	0.5 мм	0.5 мм
080504108	25.5 мм	9.5 мм	0.4 мм	0.6 мм	08050442	35 мм	10 мм	0.5 мм	0.8 мм
080504115	27 мм	7.4 мм	0.4 мм	0.7 мм	08050443	35 мм	20 мм	0.5 мм	0.8 мм
080504116	27 мм	10.9 мм	0.4 мм	0.7 мм	08050444	50 мм	10 мм	0.5 мм	0.8 мм
080504117	27 мм	14.3 мм	0.4 мм	0.7 мм	08050445	50 мм	15 мм	0.5 мм	0.8 мм
080504113	31 мм	6.1 мм	0.3 мм	0.4 мм	08050446	50 мм	20 мм	0.7 мм	0.9 мм
080504114	31 мм	10.1 мм	0.3 мм	0.4 мм	08050447	50 мм	25 мм	0.7 мм	0.9 мм
080504107	41 мм	14 мм	0.4 мм	0.6 мм					
080504118	50 мм	10.2 мм	0.4 мм	0.7 мм					
080504119	50 мм	14.1 мм	0.4 мм	0.7 мм					
080504120	50 мм	19.8 мм	0.4 мм	0.7 мм					
080504121	50 мм	26.5 мм	0.4 мм	0.7 мм					

Пильные полотна



Дрель малая, 220Вт, 9.6В, 1000об/мин,
Acculan 3Ti, AESCULAP

08050260



Адаптер осциллирующей пилы

08050263



Артикул	Длина	Ширина	Толщина полотна	Толщина распила
08050473	25 мм	5 мм	0.5 мм	0.5 мм
08050436	25 мм	15 мм	0.5 мм	0.5 мм
08050475	35 мм	10 мм	0.5 мм	0.8 мм
08050474	35 мм	20 мм	0.5 мм	0.8 мм
08050476	50 мм	10 мм	0.5 мм	0.8 мм
08050477	50 мм	15 мм	0.5 мм	0.8 мм
08050478	50 мм	20 мм	0.7 мм	0.9 мм
08050479	50 мм	25 мм	0.7 мм	0.9 мм
08050480	50 мм	30 мм	0.7 мм	0.9 мм

Инструменты для распила



Лезвие реципрокное, 23/0.25/0.35мм,
широкое, AESCULAP

08050471

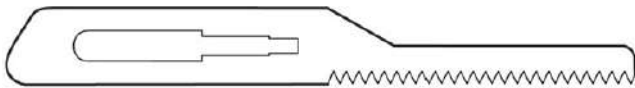

Лезвие реципрокное, 23/0.25/0.35мм,
узкое, AESCULAP

08050472



Ручка держатель лезвий, №3, AESCULAP

02033000



Ручка держатель лезвий, №3, BALF

02033003



Ручка держатель лезвий, №7, AESCULAP

02037000



Ручка держатель лезвий, №7, BALF

02037003

Пилы и комплектующие к ним



Пила проволочная, OLIVECRONA

08050431 40 см



Пила проволочная, GIGLI

08050430 40 см



Ручка для пилы проволочной, GIGLI

08050403

Костные кюретки



Кюретка костная, MARTINI

08050400 140 мм



Кюретка костная, WILLIGER

08050407 140 мм



Кюретка костная, BALF

08050433 140 мм



Кюретка костная, BALF

08050401 170 мм



Кюретка костная, AESCULAP

08050437 180 мм

Ручная пила



Пила ручная, с полотном

08050421



Полотно пильное, для ручной пилы,
23x0.4мм, 140мм

08050422

Менисковые зонды



Зонд мениска, тип 1

08050467



Зонд мениска, тип 2

08050468



Зонд Крючок-зонд, стальная ручка, черный метчик и стержень, для артроскопии

08050469

Ретракторы коленного сустава



Ретрактор коленного сустава

- 08050460 130 мм, ширина 3 мм
- 08050461 140 мм, ширина 6 мм



Ретрактор, STIFLE

- 08050402 190 мм, ширина 8-30 мм
- 08050432 210 мм, ширина 10-40 мм



Ретрактор коленного сустава, BALF

- 08050466 Малый, 170 мм
- 08050465 Стандартный, 220 мм
- 08050435 С рукоятью, 275 мм

Долота



Долото костное, 135 мм, CHISEL

08050602	4 мм
08050601	6 мм
08050605	8 мм
08050603	10 мм
08050604	12 мм



Долото костное, 205 мм, STILLE-CHISEL

08050641	10 мм
08050642	12 мм



Долото костное, 180 мм

08050616	2 мм
----------	------

Остеотомы



Остеотом, Mini LAMBOTTE, 125 мм,

08050617	2 мм
08050609	4 мм
08050610	6 мм
08050611	8 мм



Остеотом, Mini LAMBOTTE, 170 мм,

08050622	2 мм
----------	------



Остеотом, 180 мм

08050608	2 мм
08050600	4 мм

Молотки



Молоток, D 20 мм, 140 грамм

08050607 165 мм



Молоток, D 22 мм, 200 грамм

08050625 180 мм

Распаторы



Распатор, изогнутый

08050612 180 мм



Распатор, изогнутый, 6 мм

08050613 180 мм



Распатор, изогнутый, 3 мм

08050606 180 мм



Распатор изогнутый, 6мм, AEscuLAP

08050621 190 мм

Элеваторы

Доктор Эрик Хоманн - известный хирург-ортопед и специалист по спортивной медицине

Элеваторы различных форм используются что бы приподнять/отодвинуть/прижать что-либо.

Элеватор Хип Хоман используется для вылущивания головки ТБС из вертлужной впадины. Зубчики на краю инструмента цепляются за хрящ, которым покрыта головка

Элеваторы Хомана доктора зачастую называют коброй.

Дисартикулятор используется для подрезания круглой связки в ТБС. Круглая связка прикрепляет головку ко впадине. «Вилочкой» достаточно легко можно ее разрезать.

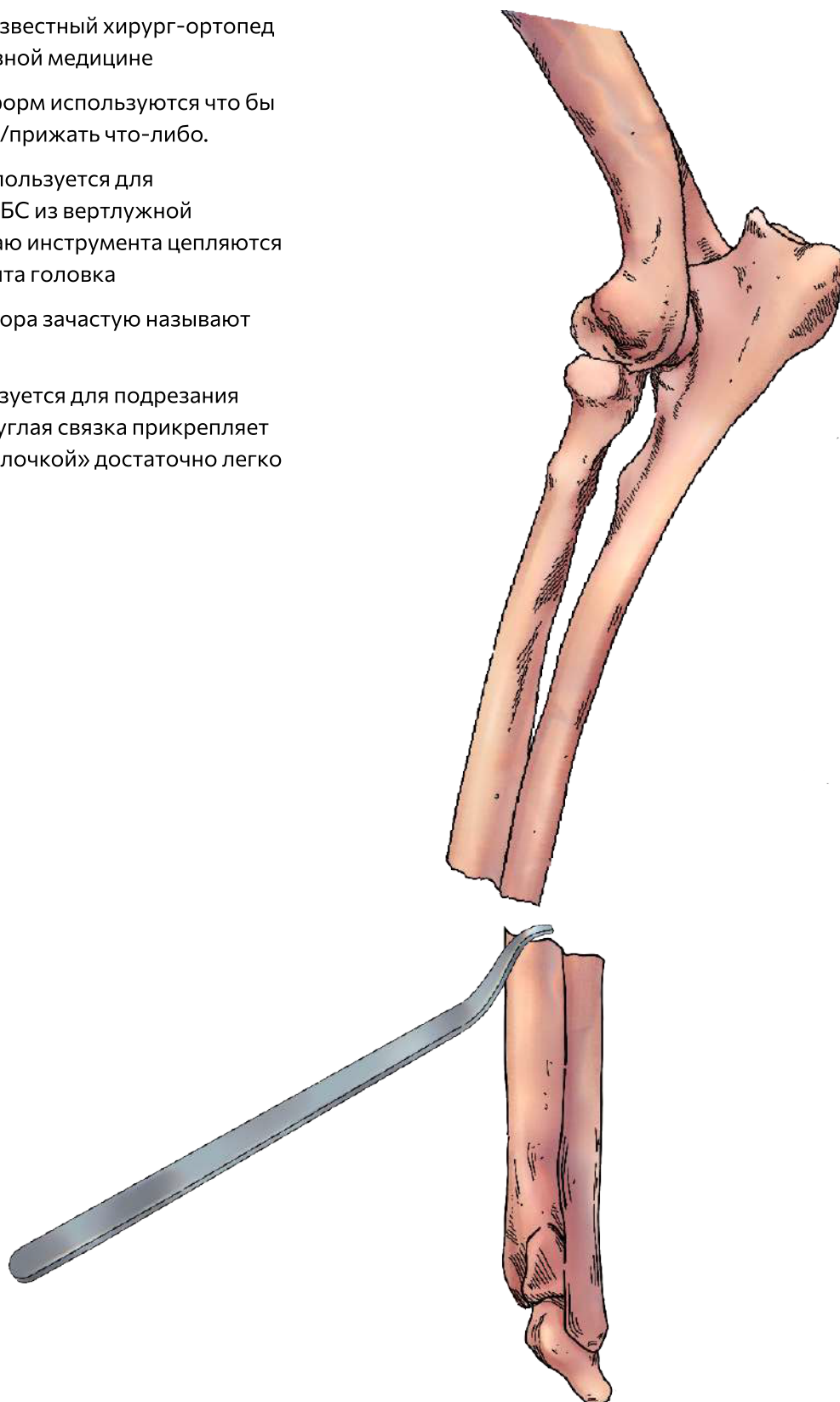



Элеватор костный, ширина 5 мм

08050618 150 мм



Элеватор костный, ширина 7 мм

08050619 150 мм



**Элеватор костный, ширина 7,5 мм,
BUCK GRAMSKO**

08050620 150 мм



**Элеватор костный, ширина 8 мм,
HIP HOHMANN**

08050643 125 мм



**Элеватор костный, ширина 13 мм,
HIP HOHMANN**

08050636 175 мм



**Элеватор костный, ширина 25 мм,
HIP HOHMANN**

08050644 255 мм



**Элеватор костный, 160 мм,
MINI НОНМАНН**

- 08050631 6 мм
- 08050632 8 мм
- 08050630 15 мм



**Элеватор костный, ширина 220 мм,
НОНМАНН**

- 08050633 12 мм



Элеватор круглый, (дисартикулятор)

- 08050637

Разное



Винт конический для удаления сломанных винтов, 2.7 - 4.0 мм

08050722

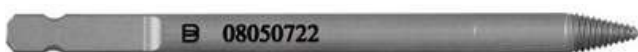

Винт конический для удаления сломанных винтов, 1.5 - 2.0 мм

08050721



Глубиномер для винтов, тонкий

08050702



Глубиномер для винтов, тонкий

08050703



Глубиномер для винтов

08050704



Глубиномер для винтов

08050707

Дистракторы

Дистрактор - это инструмент, предназначенный для устранения контрактуры конечности после травмы.

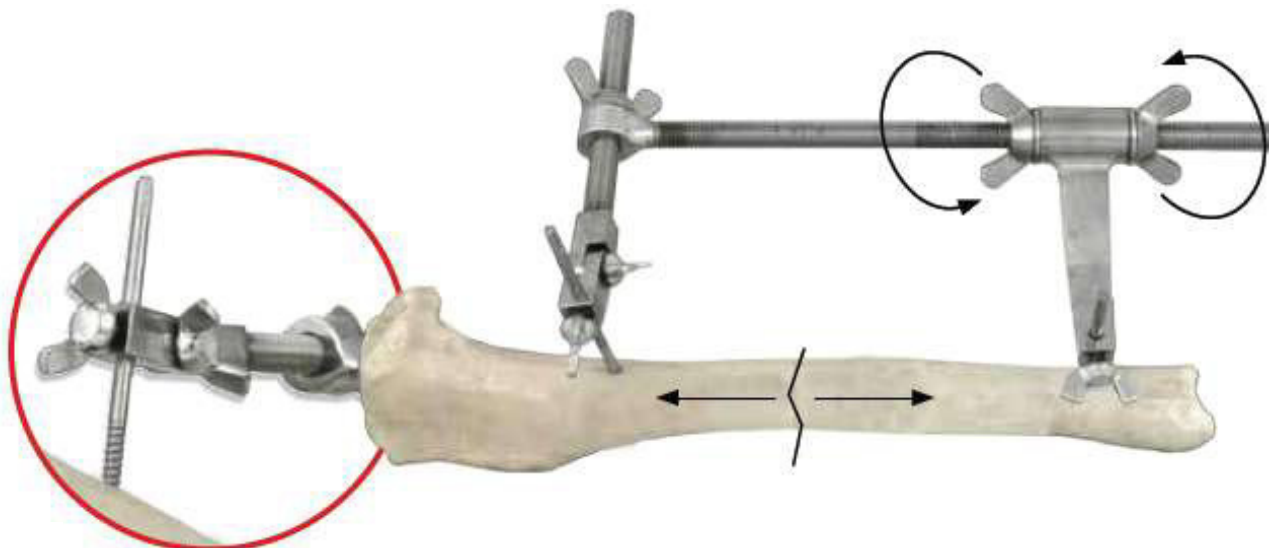

Дистрактор большой

08050708



Дистрактор малый

08050709

Разное

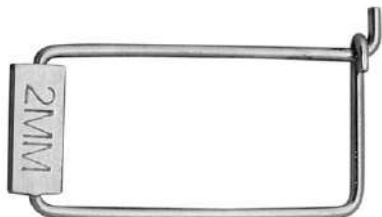

Зажим для пластин, 2.0

08050726



Зажим для пластин, 2.7

08050727



Зажим для пластин, 3.5

08050728



Лента маркировочная, рулон, 33м,
желтая

08050714 Красная

08050715 Желтая

08050716 Зеленая

08050717 Синяя

8 800 333 13 98

zakaz@oobalf.ru

oobalf.ru

 [Написать](#)