



Хирургический инструмент



Инструменты, оборудование
расходные материалы для
ветеринарии

Зажимы, цапки



**Зажим гемостатический, изогнутый,
HALSTED-MOSQUITO**

02000130



**Зажим гемостатический, изогнутый,
MICRO-MOSQUITO**

02000133



**Зажим гемостатический, изогнутый,
HALSTED-MOSQUITO**

02000128



**Зажим гемостатический, изогнутый,
MICRO-MOSQUITO**

02000134



Зажим гемостатический, изогнутый, HALSTED-MOSQUITO

02000165

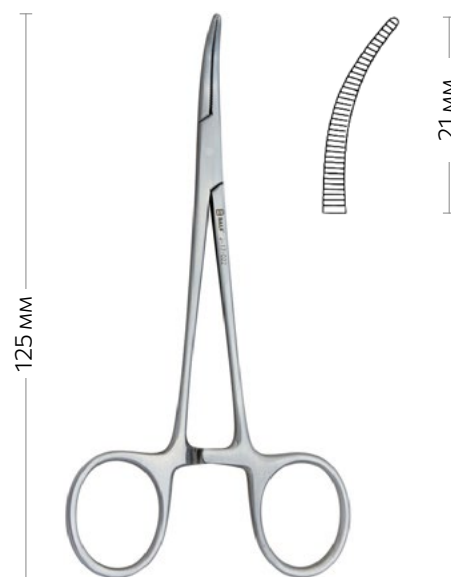

Зажим гемостатический, изогнутый, HALSTED-MOSQUITO

02000163

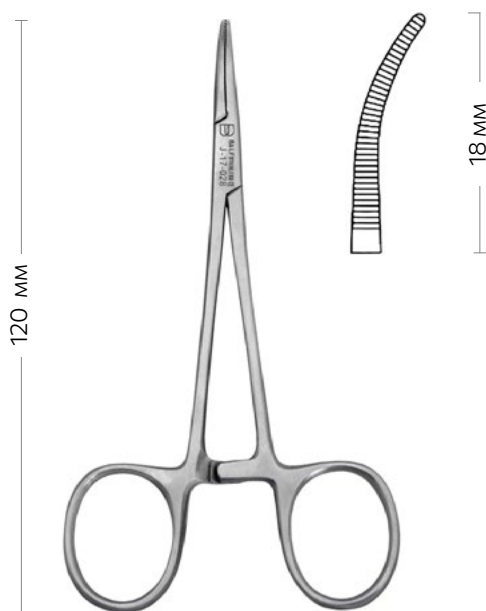

Зажим гемостатический, изогнутый, очень деликатный, MICRO-MOSQUITO

02000103



Зажим гемостатический, изогнутый, очень деликатный, MICRO-MOSQUITO

02000131



Зажим гемостатический, прямой,
HALSTED-MOSQUITO

02000129

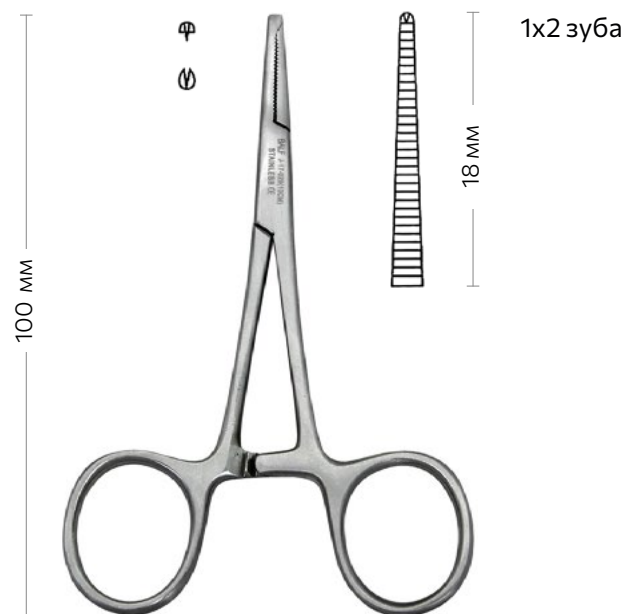

Зажим гемостатический, прямой,
MICRO-MOSQUITO

02000111

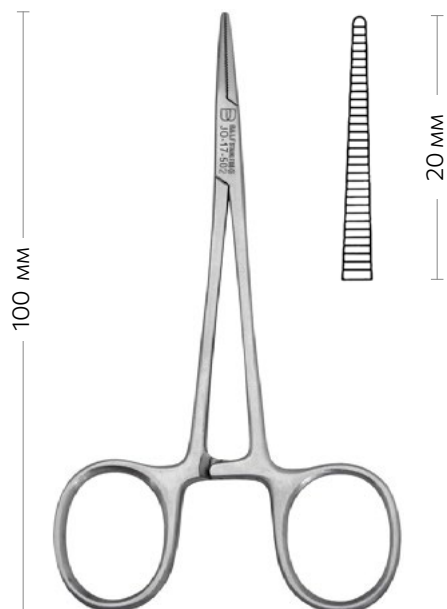

Зажим гемостатический, прямой,
HALSTED-MOSQUITO

02000112



Зажим гемостатический, прямой,
MICRO-MOSQUITO

02000132



Зажим гемостатический, прямой, HALSTED-MOSQUITO

02000164

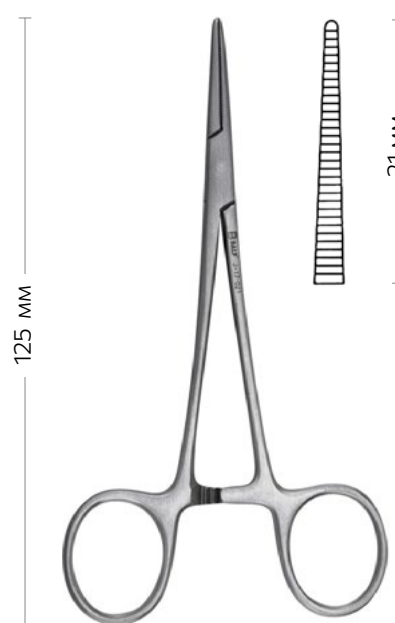

Зажим гемостатический, прямой, HALSTED-MOSQUITO

02000162

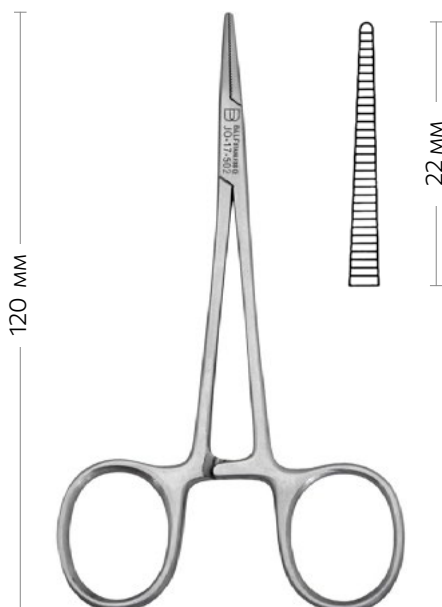

Зажим гемостатический, прямой, MOSQUITO

02000115

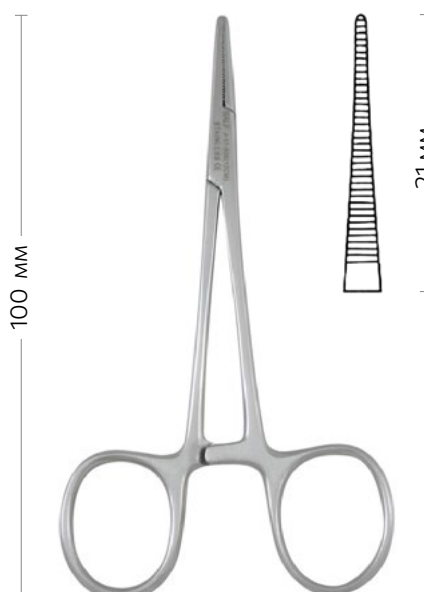

Зажим гемостатический, прямой, очень деликатный, MICRO-MOSQUITO

02000110



Зажим гемостатический, прямой, очень деликатный, MICRO-MOSQUITO

02000114



Зажим гемостатический, изогнутый, ROCHESTER OCHSNER

02000148

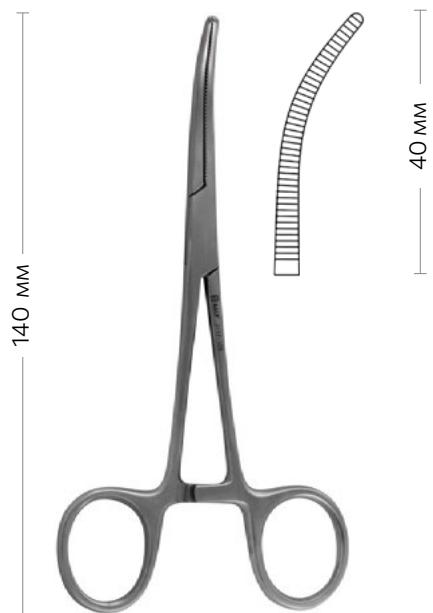

Зажим гемостатический, изогнутый, ROCHESTER PEAN

02000139



Зажим гемостатический, изогнутый, ROCHESTER OCHSNER

02000147

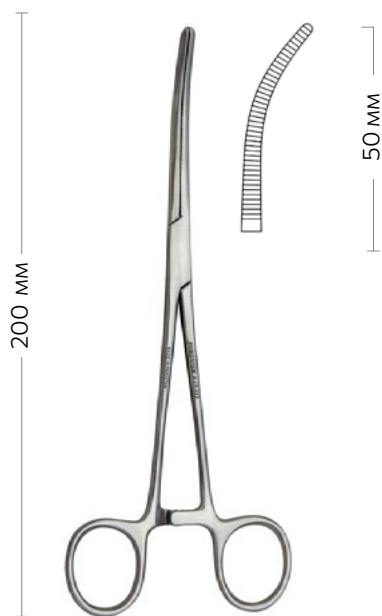

**Зажим гемостатический, изогнутый,
ROCHESTER PEAN**

02000142

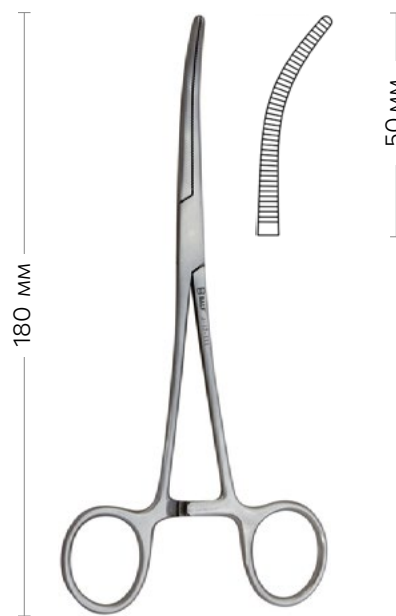

**Зажим гемостатический, изогнутый,
ROCHESTER PEAN**

02000141

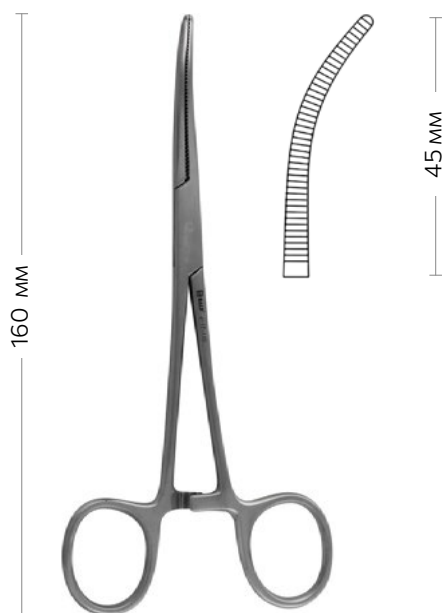

**Зажим гемостатический, изогнутый,
ROCHESTER PEAN**

02000140



**Зажим гемостатический, изогнутый,
ROCHESTER OCHSNER**

02000149

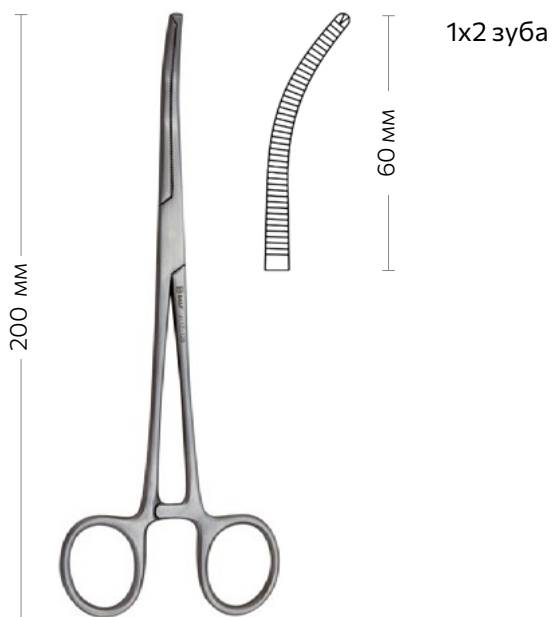

**Зажим гемостатический, изогнутый,
ROCHESTER OCHSNER**

02000150

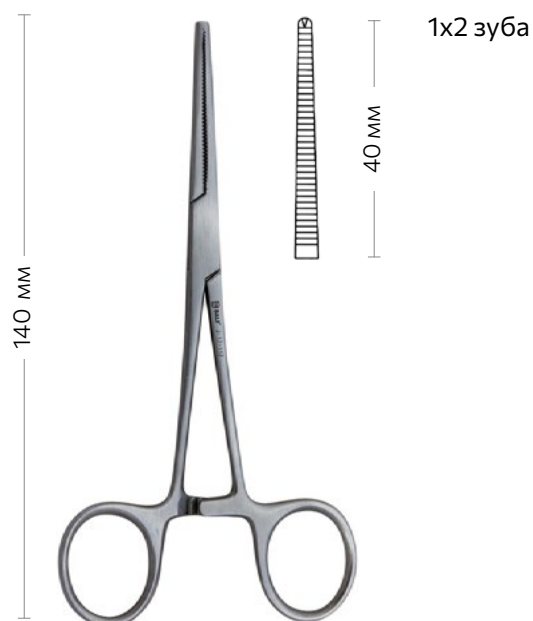

**Зажим гемостатический, прямой,
ROCHESTER OCHSNER**

02000143

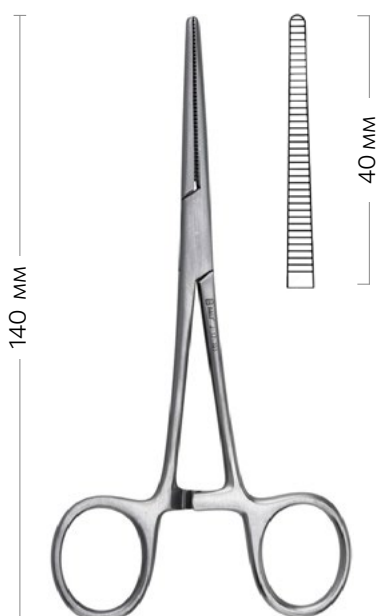

**Зажим гемостатический, прямой,
ROCHESTER PEAN**

02000135

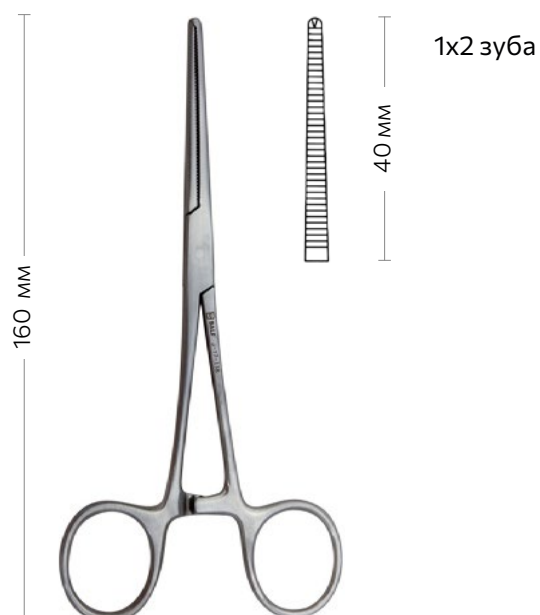

**Зажим гемостатический, прямой,
ROCHESTER OCHSNER**

02000144

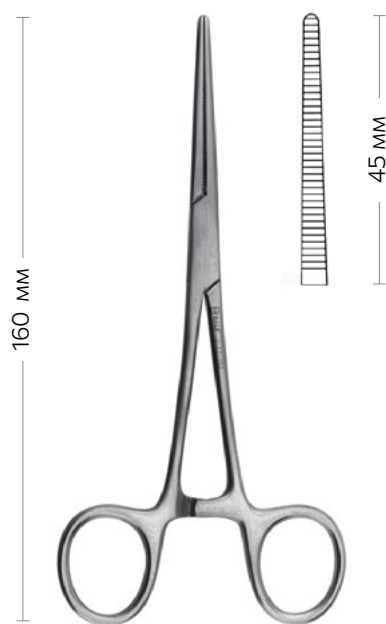

Зажим гемостатический, прямой, ROCHESTER PEAN

02000136

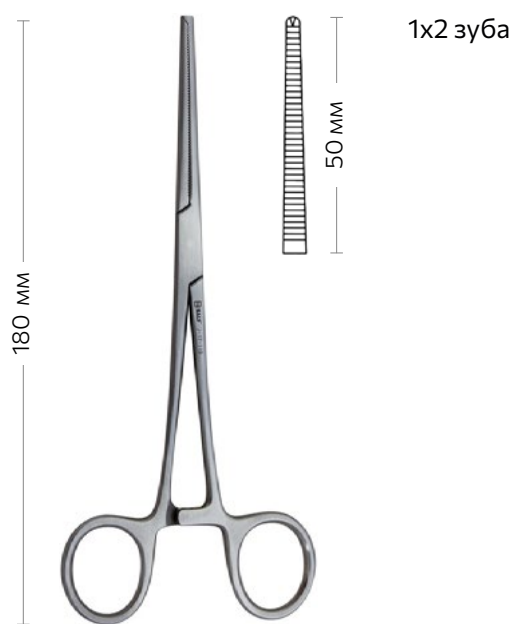

Зажим гемостатический, прямой, ROCHESTER OCHSNER

02000145

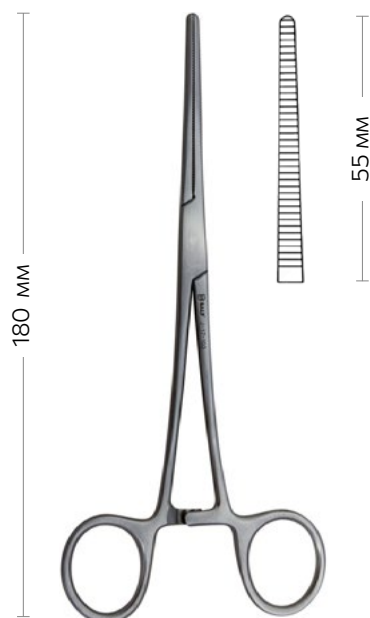

Зажим гемостатический, прямой, ROCHESTER PEAN

02000137

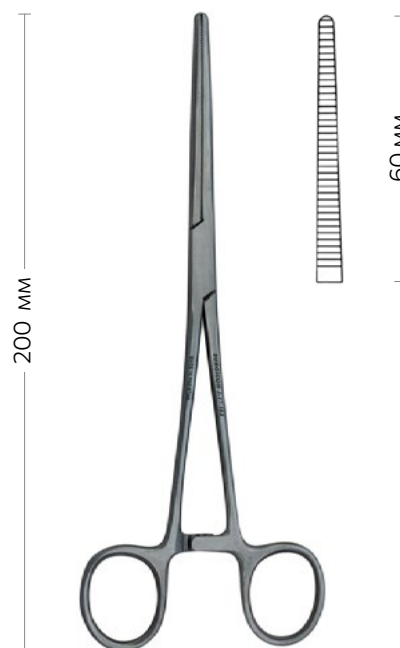

Зажим гемостатический, прямой, ROCHESTER PEAN

02000138

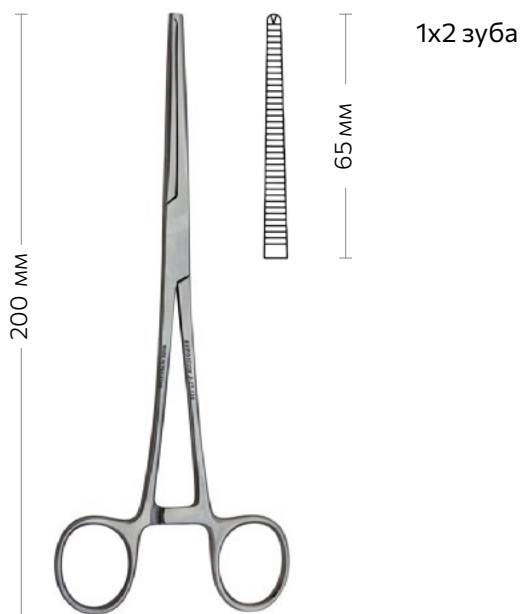

Зажим гемостатический, прямой, ROCHESTER OCHSNER

02000146

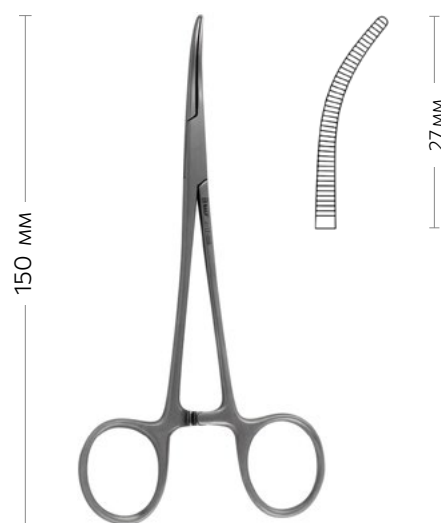

Зажим гемостатический, изогнутый, LERICHE

02000160



Зажим гемостатический, прямой, LERICHE

02000159



Зажим гемостатический, изогнутый, LERICHE

02000157

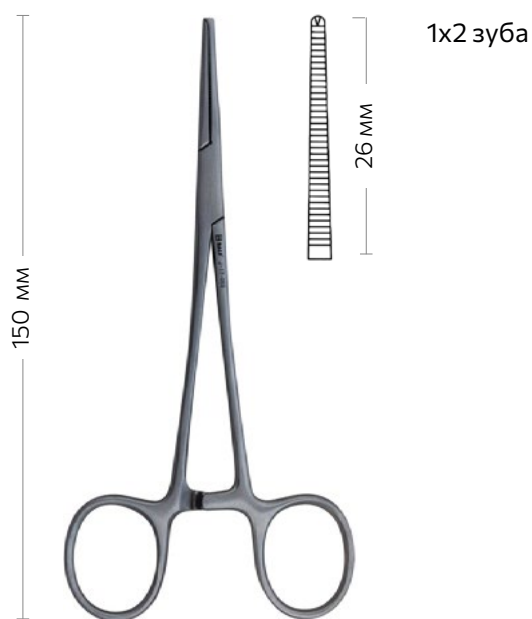

**Зажим гемостатический, прямой,
LERICHE**

02000156



**Зажим гемостатический, изогнутый,
HEISS**

02000155

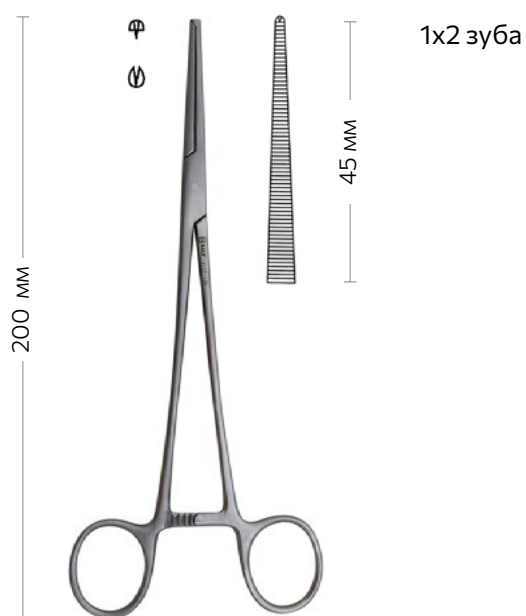

**Зажим гемостатический, прямой,
HEISS**

02000154

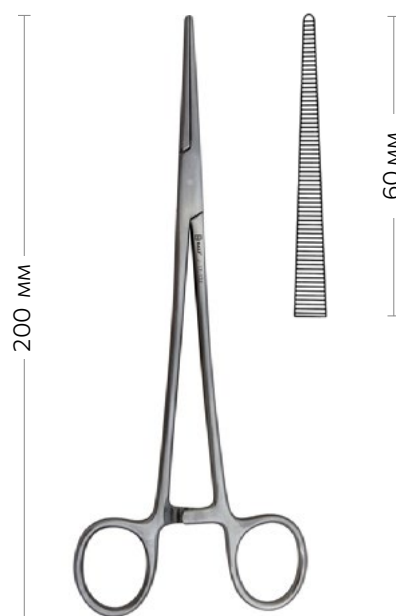

**Зажим гемостатический, прямой,
HEISS**

02000151

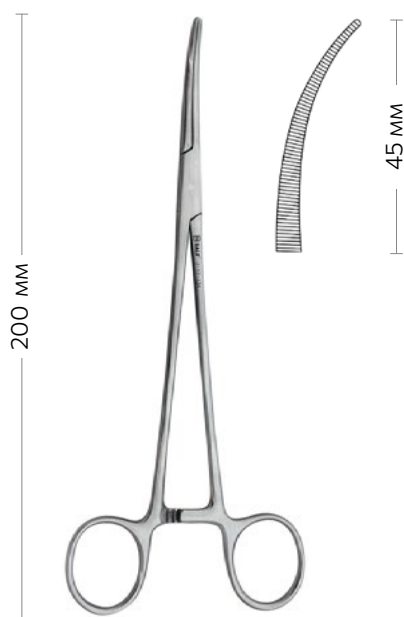

Зажим гемостатический, слегка изогнутый, HEISS

02000152



Зажим гемостатический, изогнутый, HEISS

02000153

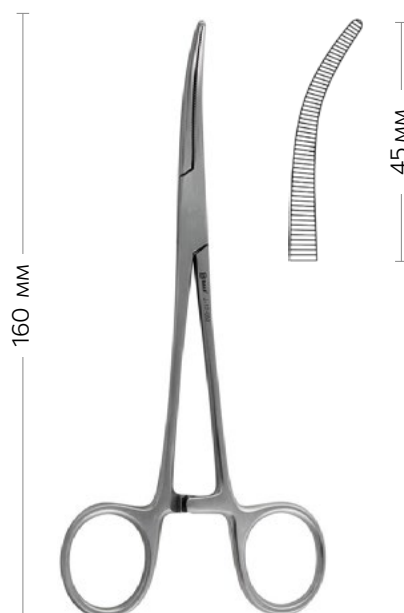

Зажим гемостатический, изогнутый, CRILE-RANKIN

02000158

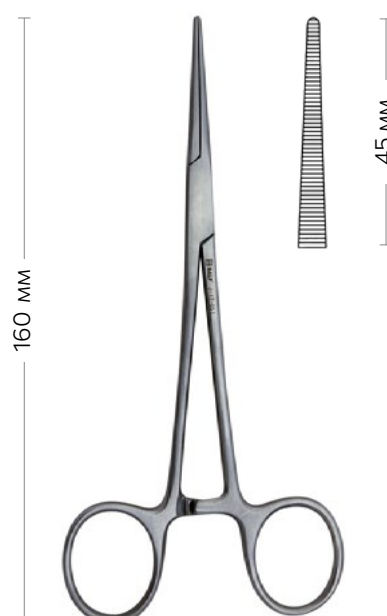

Зажим гемостатический, прямой, CRILE-RANKIN

02000161

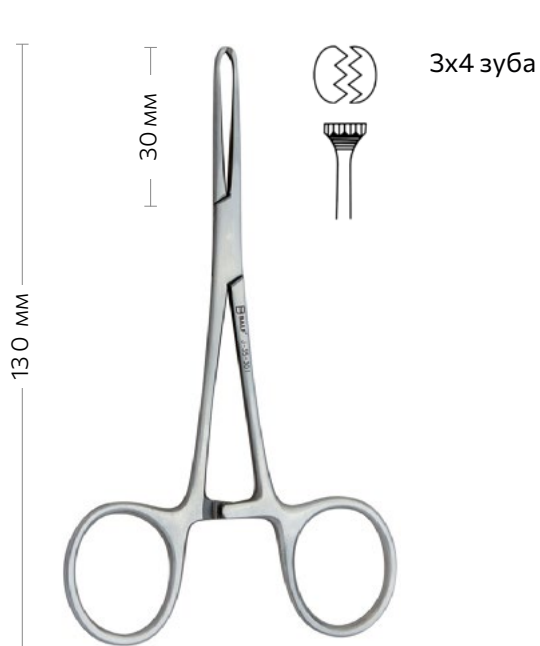

**Зажим для захвата кишечной стенки,
ALLIS-BABY**

02000410

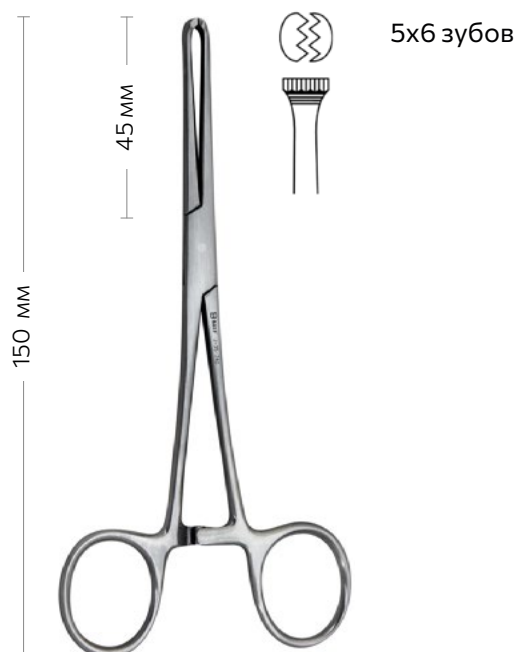

**Зажим для захвата кишечной стенки,
ALLIS**

02000414

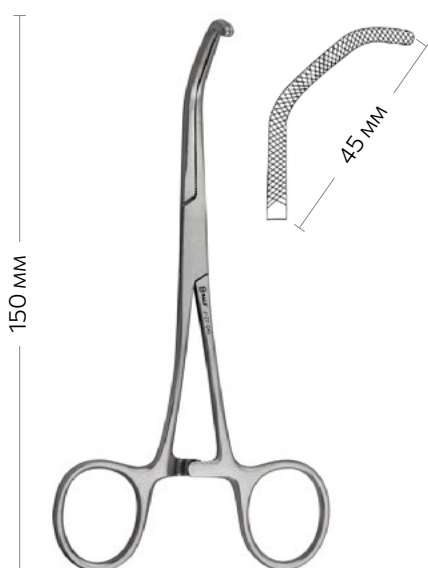

**Зажим гемостатический,
BABY-SATINSKY**

02000169

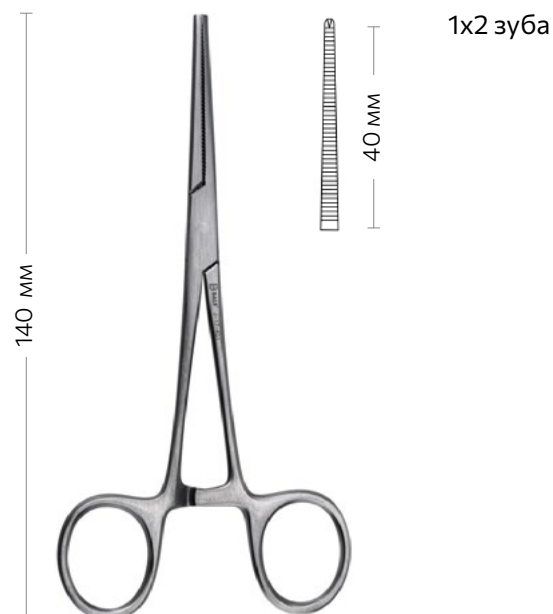

**Зажим гемостатический, прямой,
KOCHER**

02000119



Зажим прямой, GROSS-MAIER

02000006

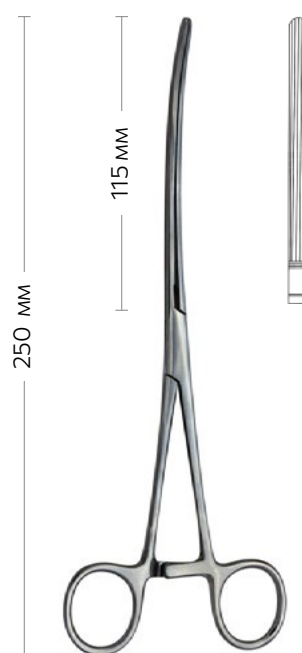

Зажим кишечный, изогнутый, взрослый

02000204

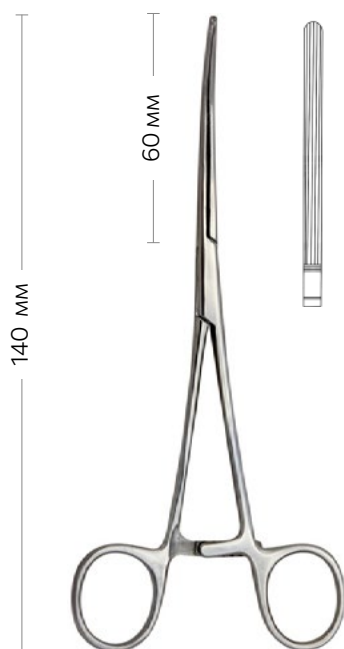

Зажим кишечный, изогнутый, детский

02000205

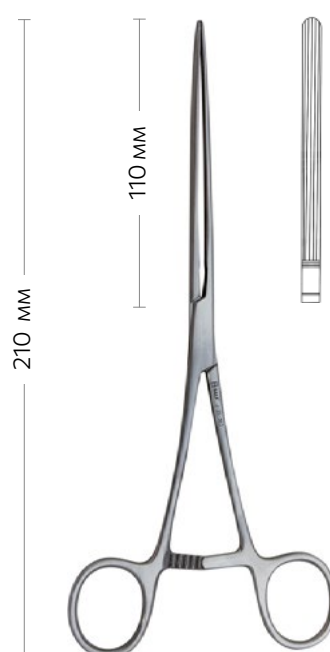

Зажим кишечный, прямой, взрослый

02000210

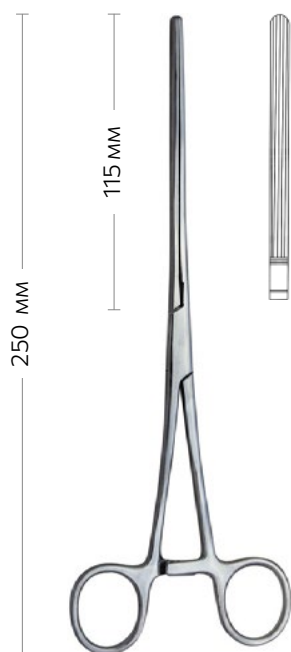

Зажим кишечный, прямой, взрослый

02000207

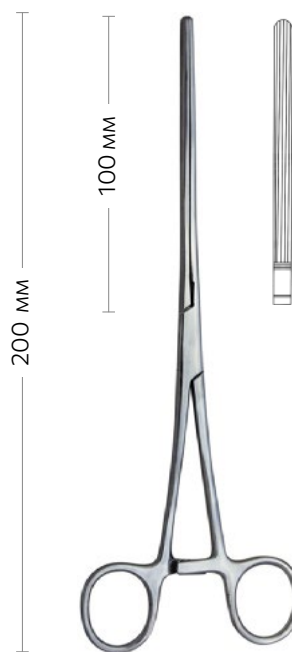

Зажим кишечный, прямой, детский

02000208



Зажим кишечный, прямой, Россия

02000207



Зажим ушной, микро, MATHIEU

02000003

Цапки



Цапка бельевая, JONES

02000405



Цапка бельевая, JONES

02000406

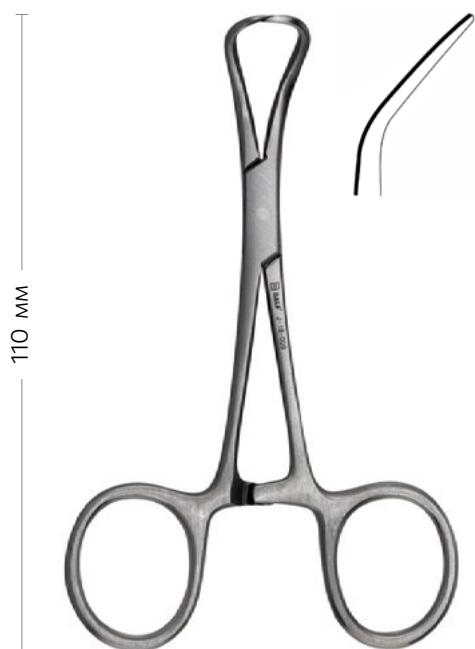

Цапка бельевая, BACKHOUSE

02000408

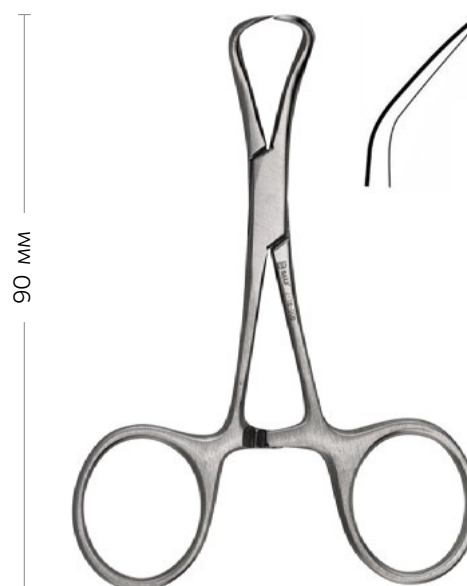

Цапка бельевая, BACKHOUSE

02000407

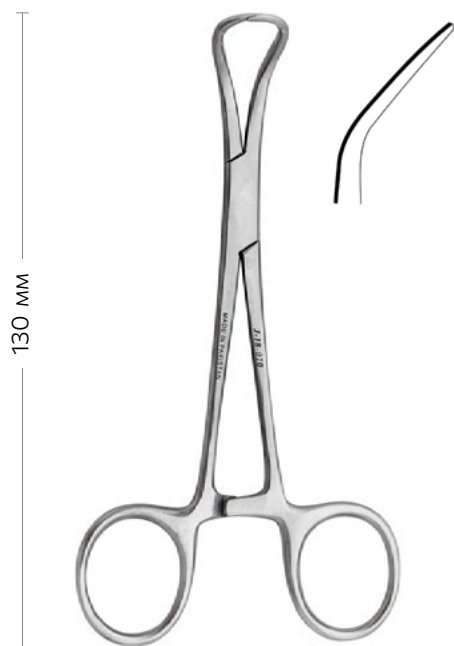

Цапка бельевая, BACKHOUSE

02000409

Иглодержатели

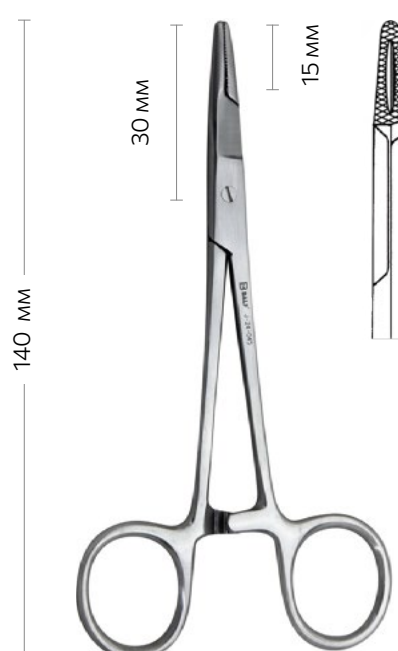
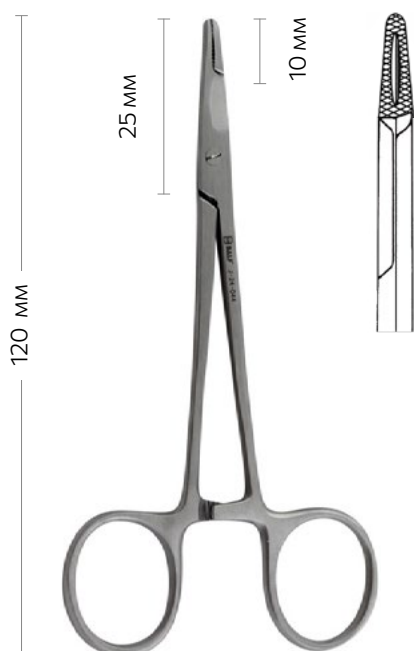

Иглодержатель, OLSEN HEGAR

02010039

Иглодержатель, OLSEN HEGAR

02010040

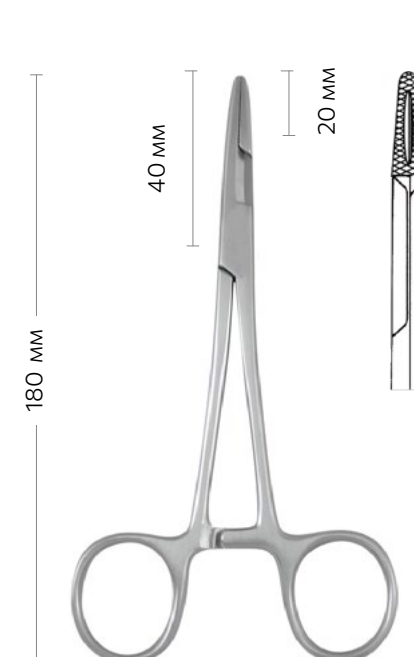
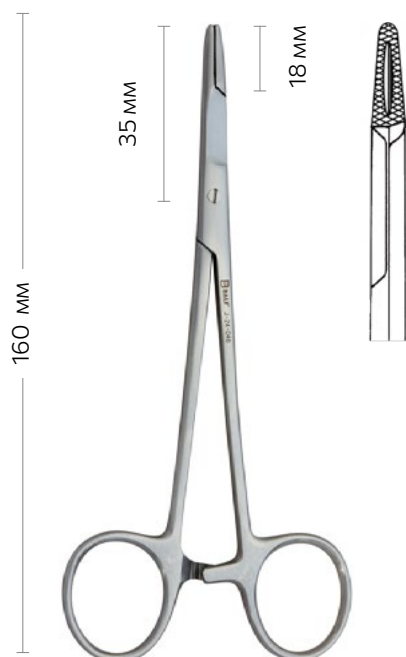

Иглодержатель, OLSEN HEGAR

02010041

Иглодержатель, OLSEN HEGAR

02010026

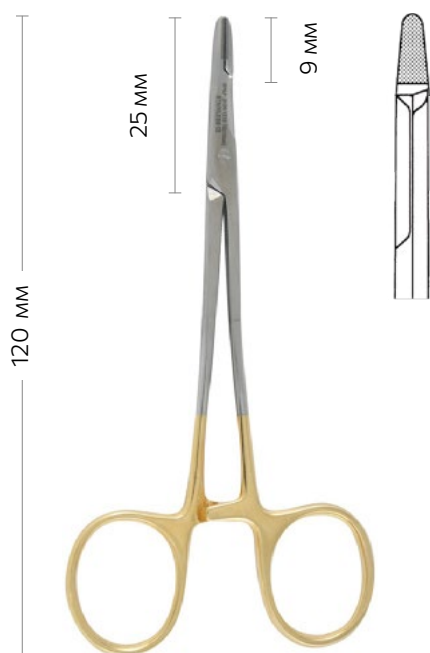

Иглодержатель, N/H, OLSEN HEGAR

02010000

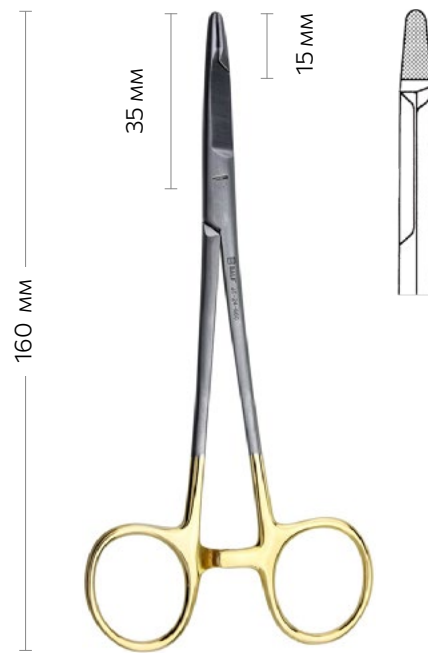

Иглодержатель, OLSEN HEGAR

02010016

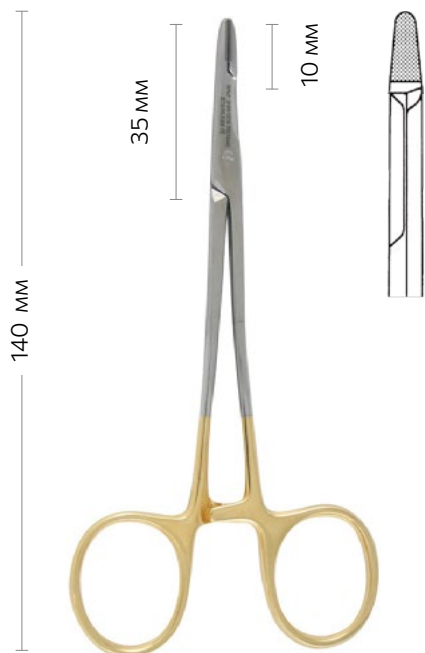

Иглодержатель, OLSEN HEGAR

02010007



Иглодержатель, OLSEN HEGAR

02010048



Иглодержатель, MAYO HEGAR

02010030



Иглодержатель, MAYO HEGAR

02010038



Иглодержатель, MAYO HEGAR

02010037



Иглодержатель, MAYO HEGAR

02010036



Иглодержатель, MAYO HEGAR

02010047



Иглодержатель, MAYO HEGAR

02010046



Иглодержатель, DERF

02010050



Иглодержатель, DERF

02010045



Иглодержатель, HALSEY

02010004



Иглодержатель, MATHIEU

02010044



Иглодержатель, MATHIEU

02010043



Иглодержатель, MATHIEU

02010042



Иглодержатель, ТС, MATHIEU

02010049

Лезвия, ручки



Ручка держатель лезвий, №4, BALF

02034003



Ручка держатель лезвий, №3, BALF

02033003



Ручка держатель лезвий, №7, 160 мм, BALF

02037001



Ручка держатель лезвий, №7, 140 мм, BALF

02037003

Ножницы



Ножницы хирургические, остроконечные, STANDARD



Ножницы хирургические, остроконечные, STANDARD



Ножницы хирургические, остроконечные, STANDARD

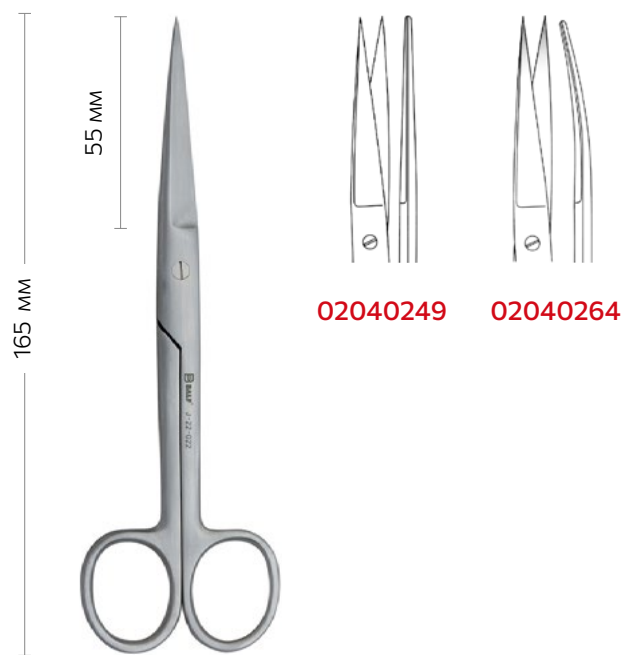

Ножницы хирургические, остроконечные, STANDARD



Ножницы хирургические, тупоконечные,
STANDARD



Ножницы хирургические, тупоконечные,
STANDARD



Ножницы хирургические, тупоконечные,
STANDARD



Ножницы хирургические, тупоконечные,
STANDARD

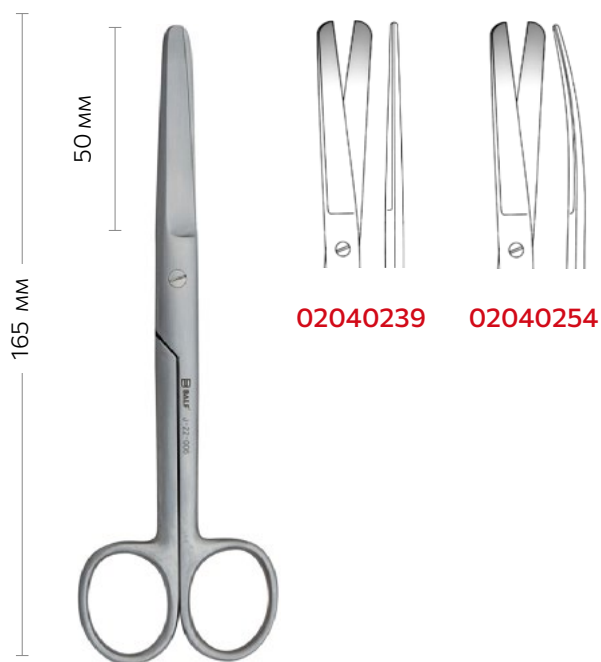

Ножницы хирургические, тупоконечные, STANDARD

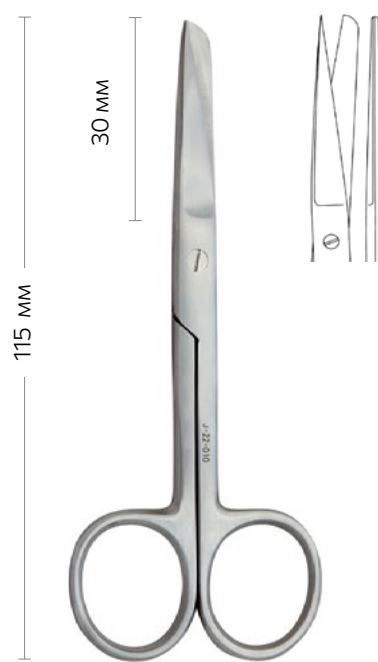

Ножницы хирургические, STANDARD

02040240



Ножницы хирургические, STANDARD

02040241



Ножницы хирургические, STANDARD

02040242



Ножницы хирургические, STANDARD

02040243



Ножницы хирургические, STANDARD

02040244



Ножницы хирургические,
остроконечные, изогнутые, STANDARD

02040263

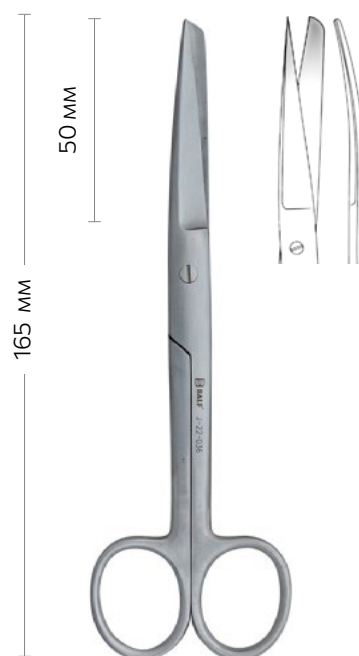

Ножницы хирургические, изогнутые,
STANDARD

02040259

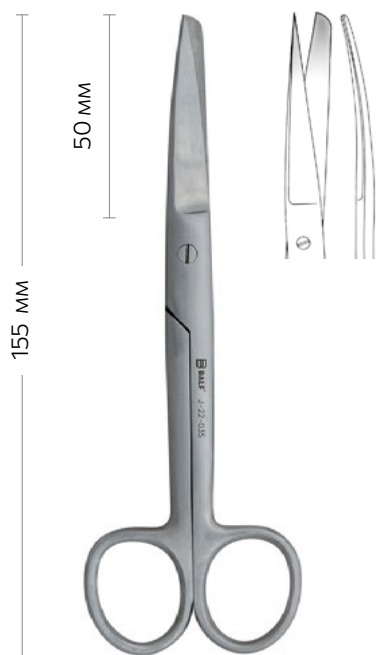

**Ножницы хирургические, изогнутые,
STANDARD**

02040258



**Ножницы хирургические, ТС,
STANDARD**



**Ножницы препаровальные,
METZENBAUM**

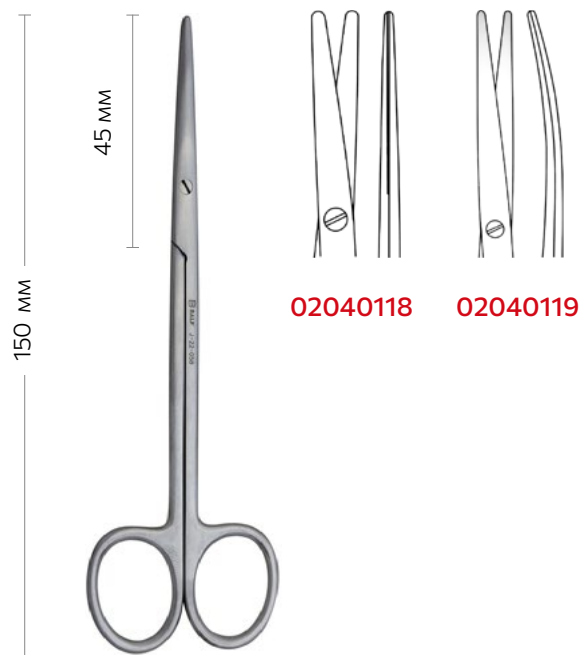

**Ножницы препаровальные,
METZENBAUM**

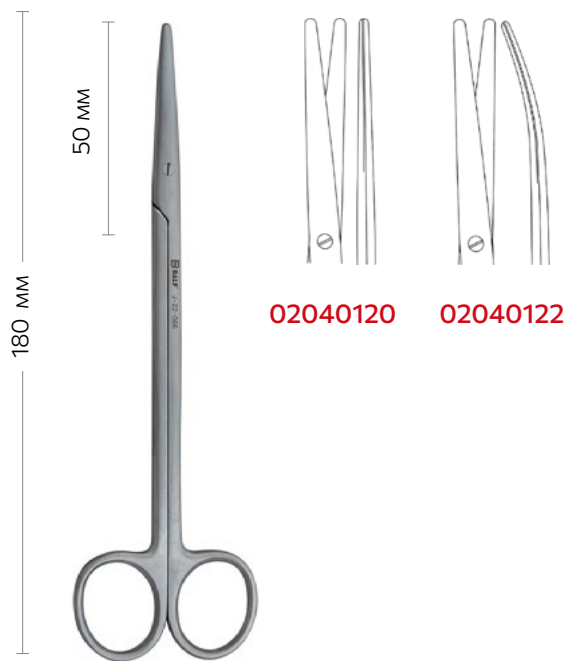

Ножницы препаровальные,
METZENBAUM

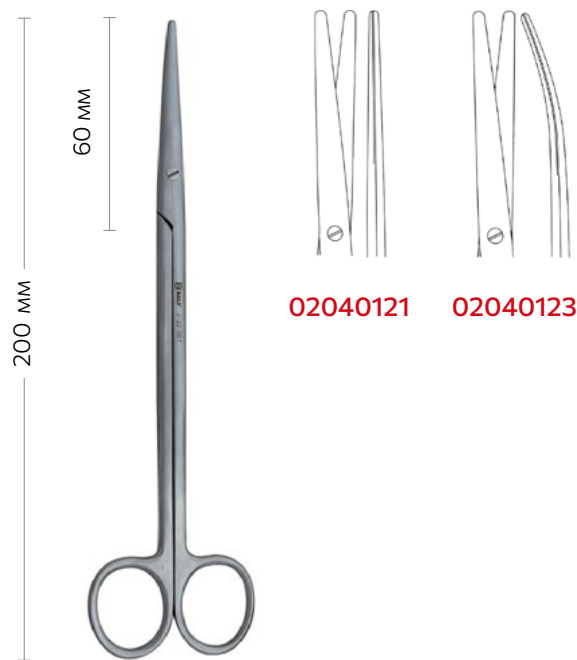

Ножницы препаровальные,
METZENBAUM

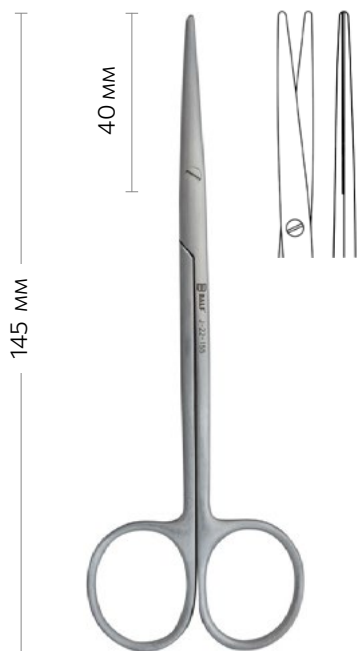

Ножницы препаровальные, тонкие,
METZENBAUM FINO

02040126

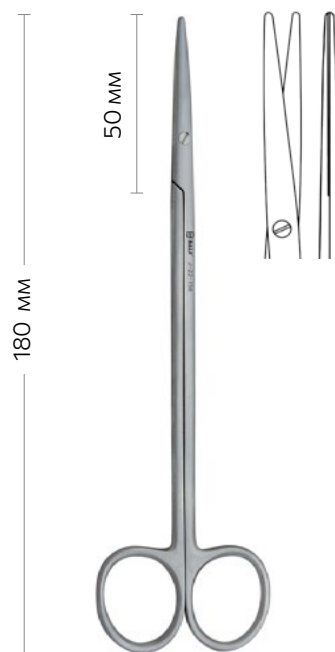

Ножницы препаровальные, тонкие,
METZENBAUM FINO

02040127



Ножницы препаровальные,
METZENBAUM-NELSON

02040124



Ножницы препаровальные,
METZENBAUM-NELSON

02040125



Ножницы препаровальные, изогнутые,
тонкие, METZENBAUM FINO

02040128

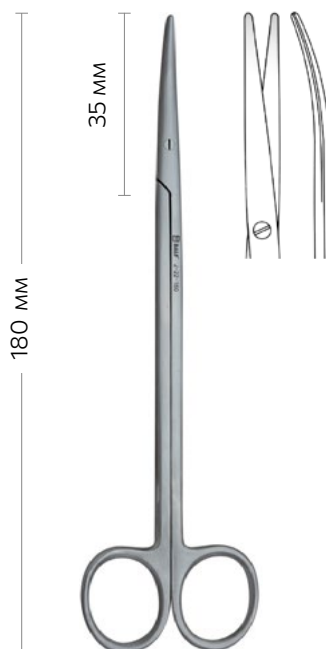

Ножницы препаровальные, изогнутые,
тонкие, METZENBAUM FINO

02040129



Ножницы препаровальные,
ТС, METZENBAUM

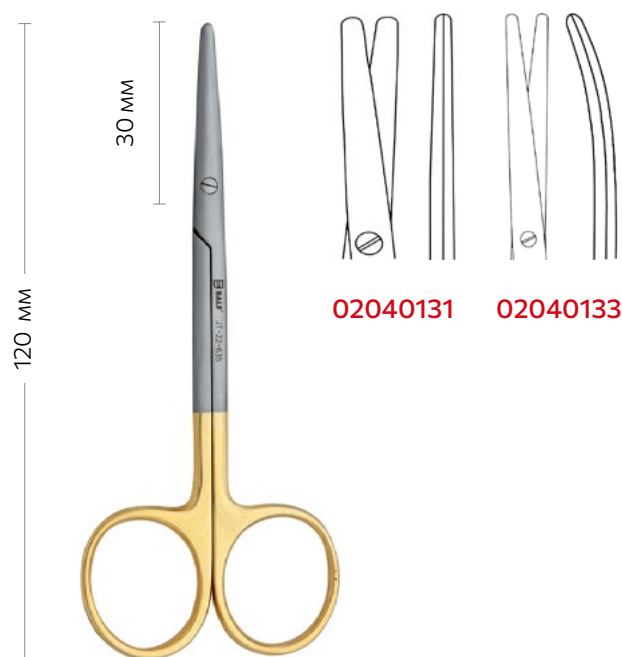

Ножницы препаровальные,
ТС, METZENBAUM



Ножницы препаровальные, изогнутые,
ТС, METZENBAUM

02040134



Ножницы препаровальные, изогнутые,
ТС, METZENBAUM

02040135



Ножницы тупоконечные,
MAYO



Ножницы тупоконечные,
MAYO



Ножницы тупоконечные,
MAYO



Ножницы тупоконечные,
MAYO STILLE



Ножницы тупоконечные,
MAYO STILLE



Ножницы тупоконечные,
MAYO STILLE

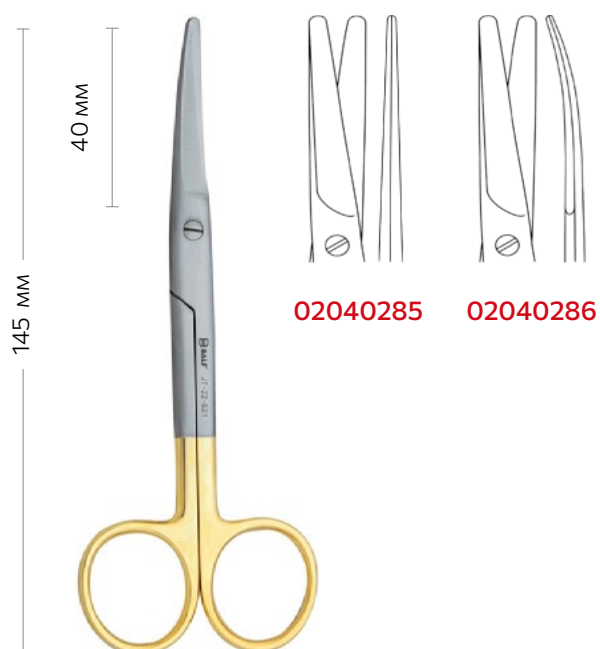

Ножницы тупоконечные,
ТС, MAYO

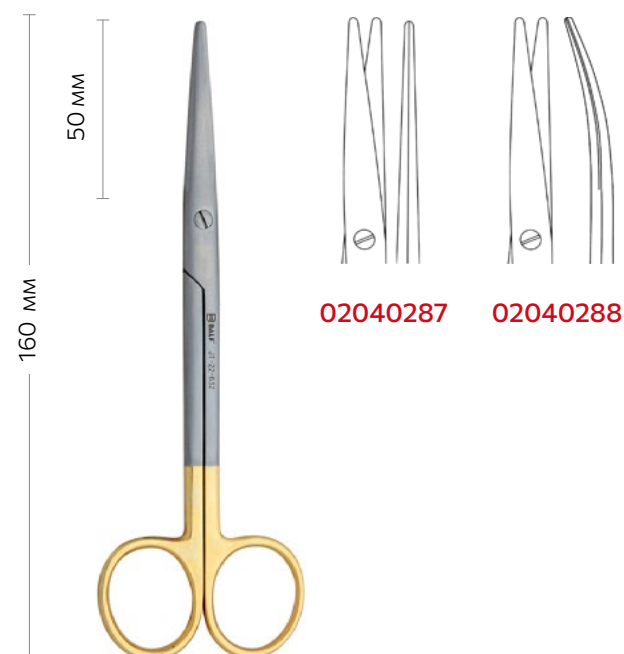

Ножницы тупоконечные,
ТС, MAYO-LEXER



Ножницы хирургические, остроконечные, IRIS



Ножницы хирургические, остроконечные, IRIS

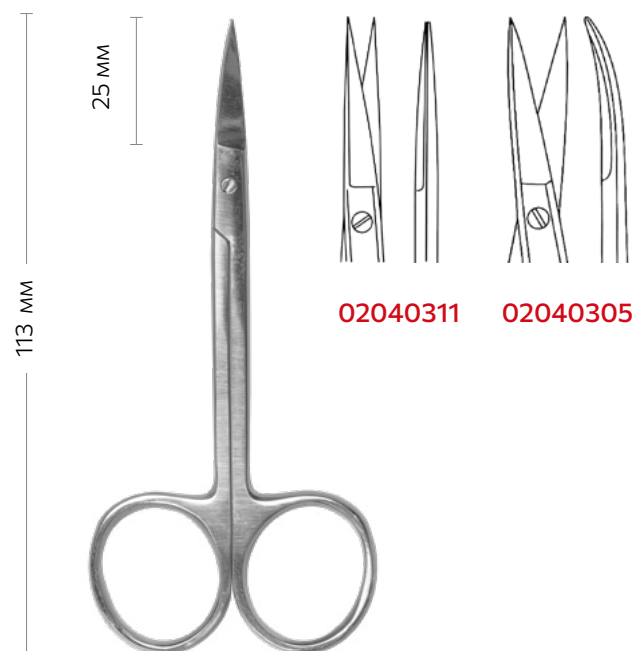

Ножницы хирургические, остроконечные, IRIS



Ножницы хирургические, остроконечные, IRIS

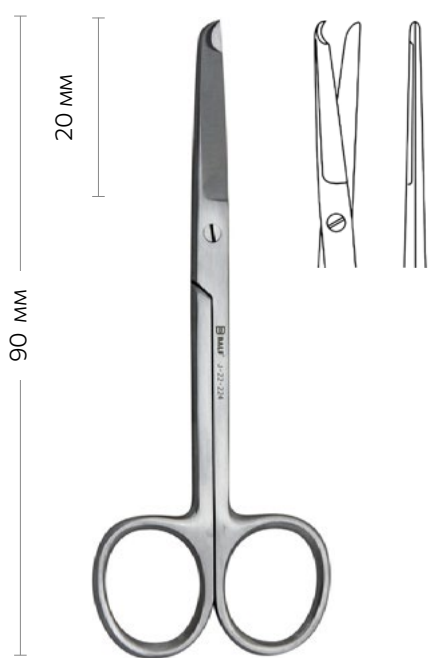

**Ножницы для снятия швов,
SPENSER**

02040010

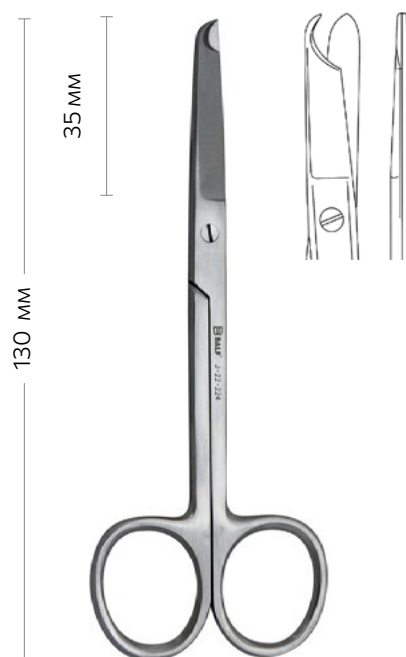

**Ножницы для снятия швов,
SPENSER**

02040004

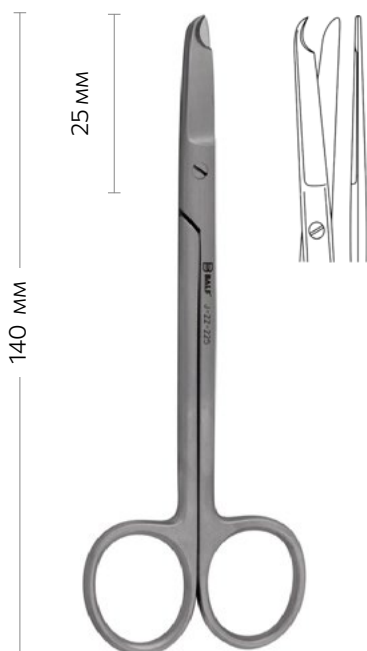

**Ножницы для снятия швов,
SPENSER**

02040014

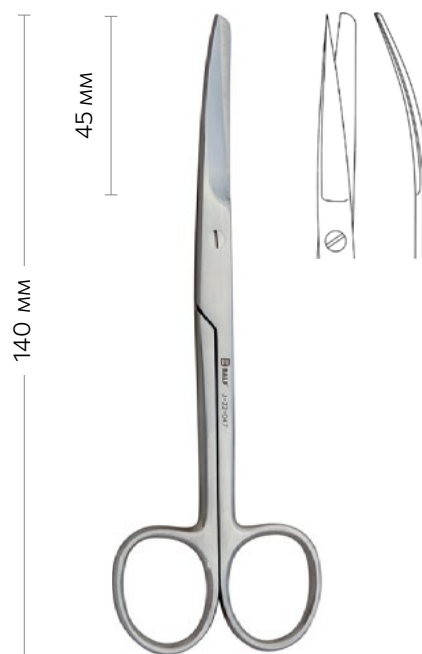

**Ножницы хирургические, изогнутые
DEAVER**

02040291



**Ножницы тупоконечные,
LEXER BABY**



**Ножницы тупоконечные, изогнутые,
LEXER FINO**

02040292

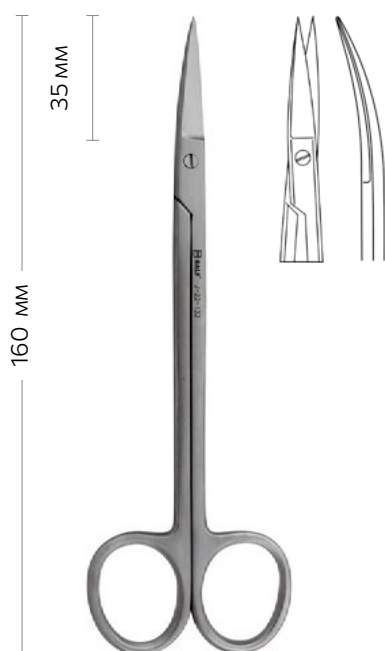

Ножницы, DEAN

02040008

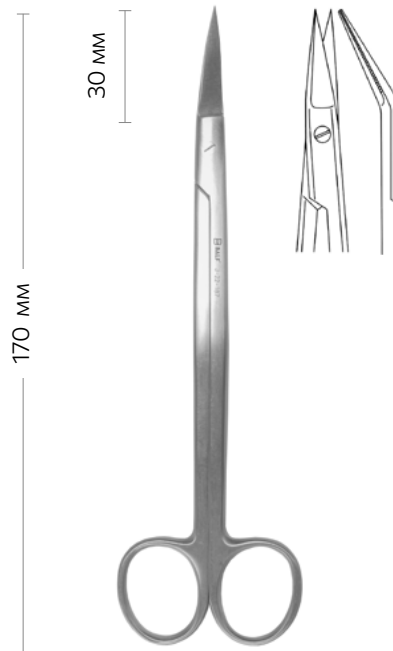

Ножницы, DEAN

02040021

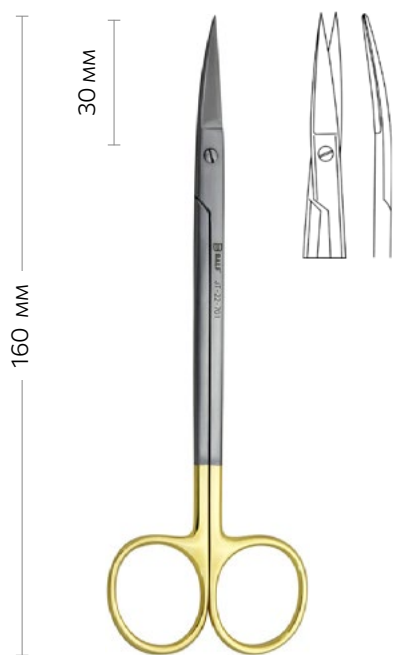

Ножницы, ТС, KELLY

02040018



Ножницы, ТС, DEAN

02040019

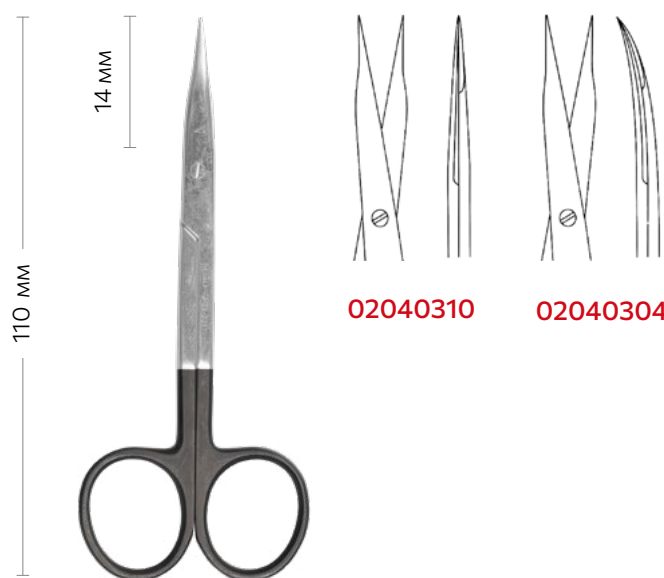

02040310

02040304

Ножницы остроконечные,
супер режущие, STEVEN Black END

Пинцеты



Пинцет анатомический, деликатный, ADSON

02050136



1x2 зуба

Пинцет анатомический, деликатный, ADSON

02050243



Пинцет анатомический, прямой

02050114



1x2 зуба

Пинцет хирургический

02050217



Пинцет фиксационный, прямой, захватывающий

02050401



Пинцет хирургический, изогнутый, IRIS

02050228



Пинцет хирургический, угловой, IRIS

02050229

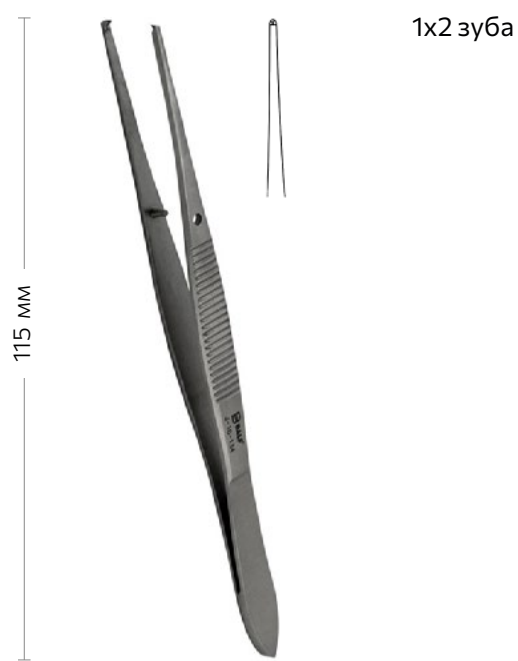

Пинцет хирургический, IRIS

02050227

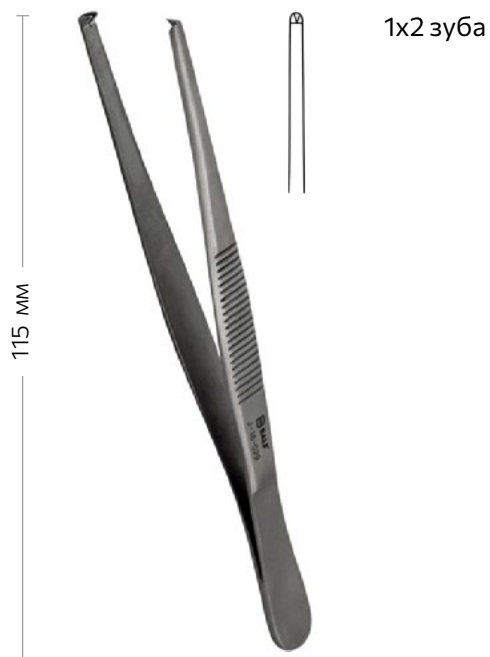

Пинцет хирургический

02050218



Пинцет анатомический, угловой, IRIS

02050126



Пинцет анатомический, прямой, IRIS

02050124



Пинцет анатомический, изогнутый, IRIS

02050125



Пинцет анатомический, прямой

02050115



7x7 зубов

Пинцет хирургический,
ADSON BROWN

02050226

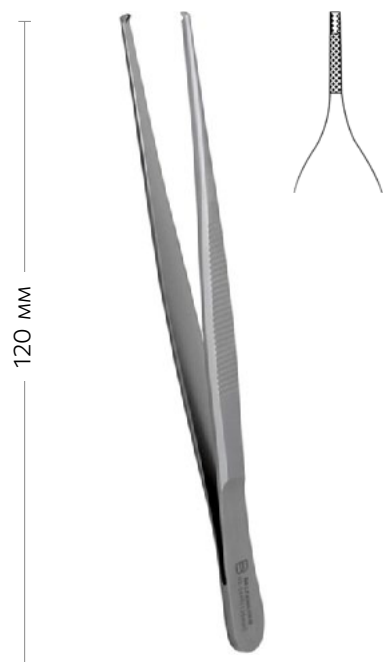

Пинцет хирургический,
ADSON BROWN

02050211



1x2 зуба

Пинцет хирургический,
ADSON

02050225



**Пинцет анатомический,
ADSON**

02050119



**Пинцет хирургический, тонкий,
SEMKEN**

02050231



**Пинцет анатомический, прямой, тонкий,
SEMKEN**

02050120

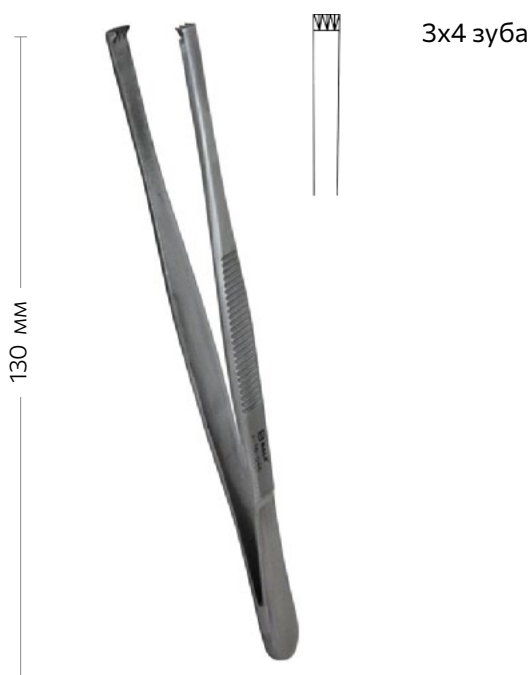

Пинцет хирургический

02050222

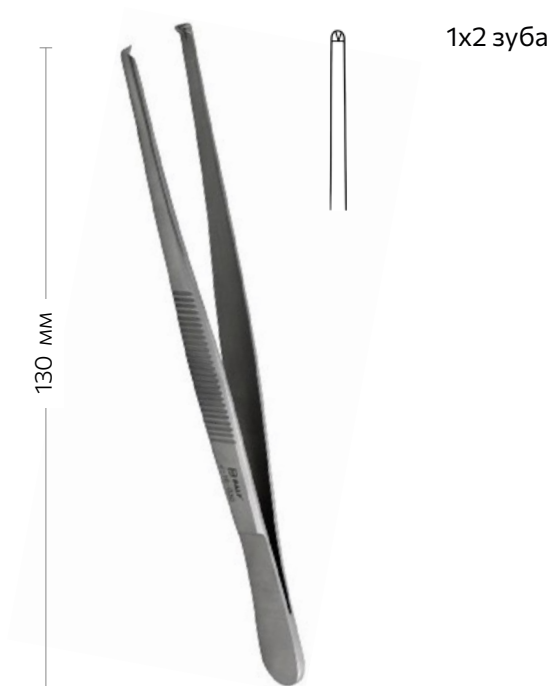

Пинцет хирургический

02050219

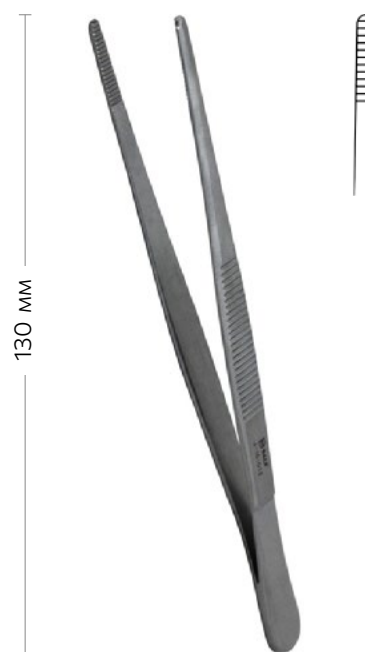

Пинцет анатомический, прямой

02050116



Пинцет для удаления клещей

02050402



Пинцет анатомический, прямой

02050117

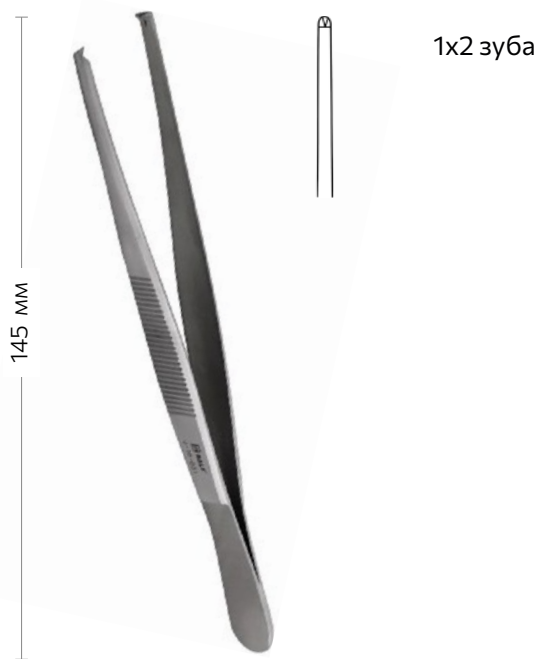

Пинцет хирургический

02050220

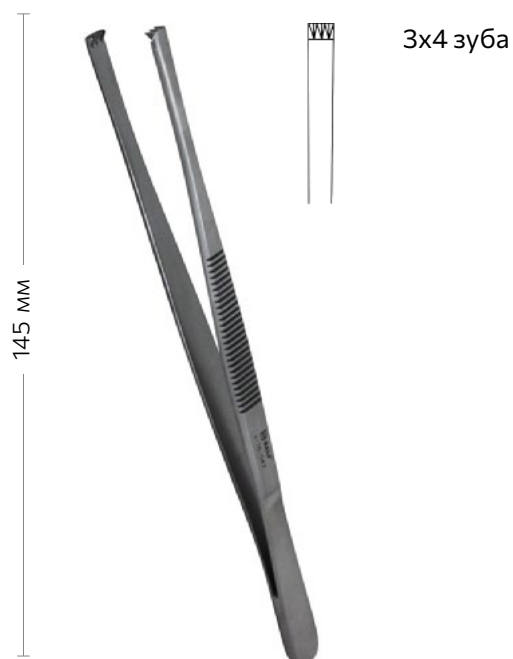

Пинцет хирургический

02050223

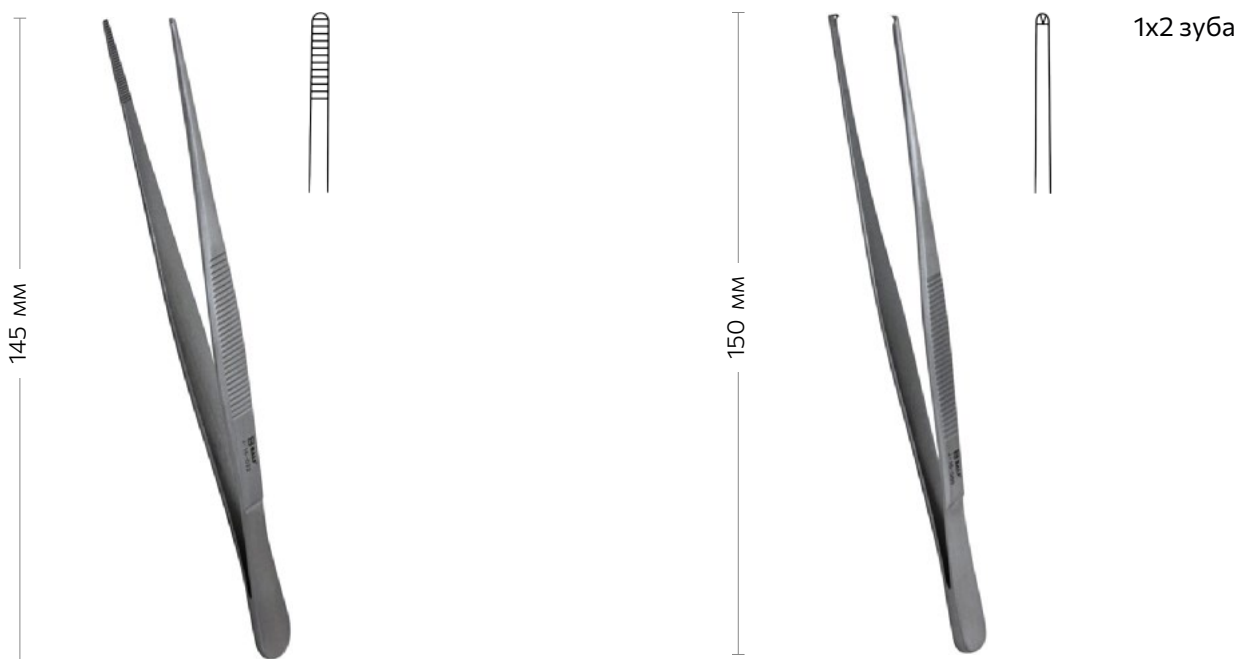

Пинцет анатомический, прямой, тонкий

02050127

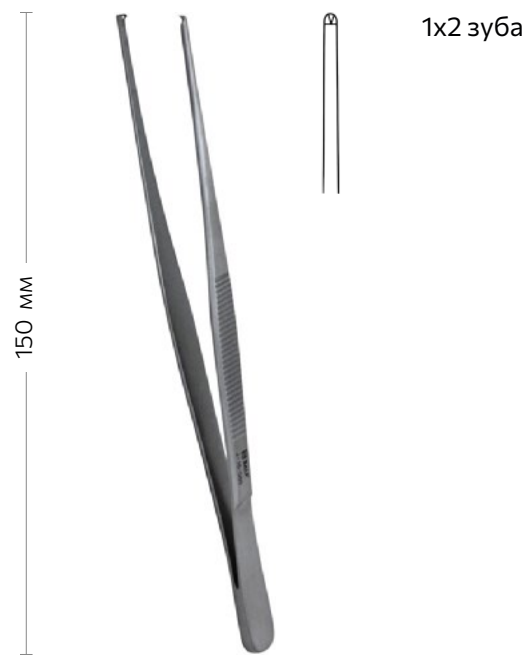

**Пинцет хирургический, тонкий,
SEMKEN**

02050232

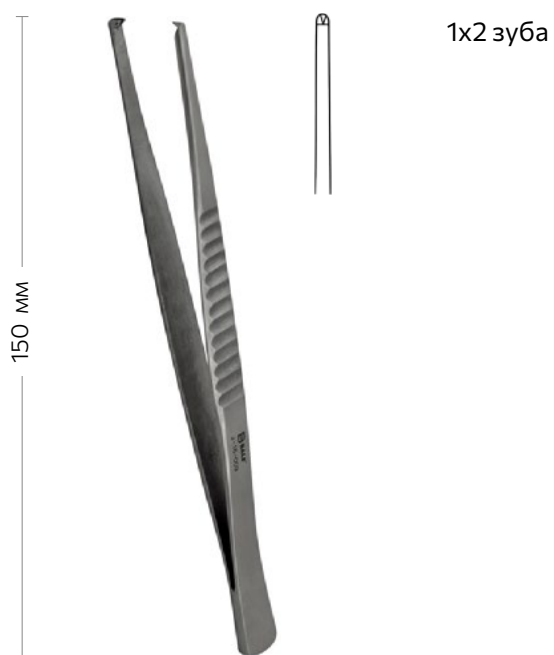

**Пинцет хирургический,
TREVES**

02050230

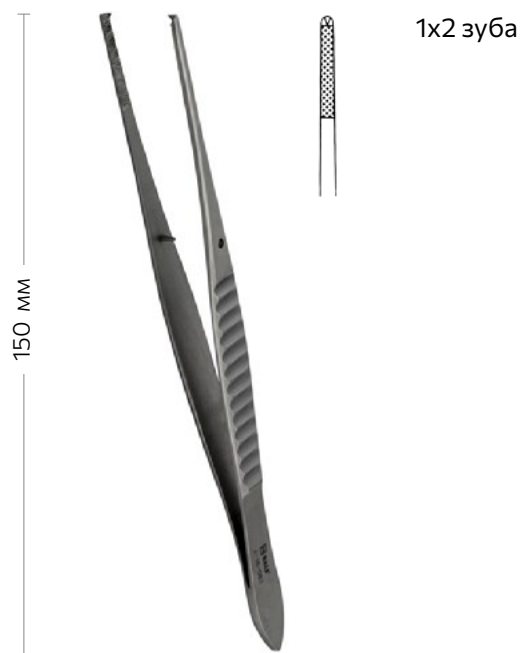

**Пинцет хирургический,
GILIES**

02050234



**Пинцет анатомический, прямой, тонкий,
SEMKEN**

02050121

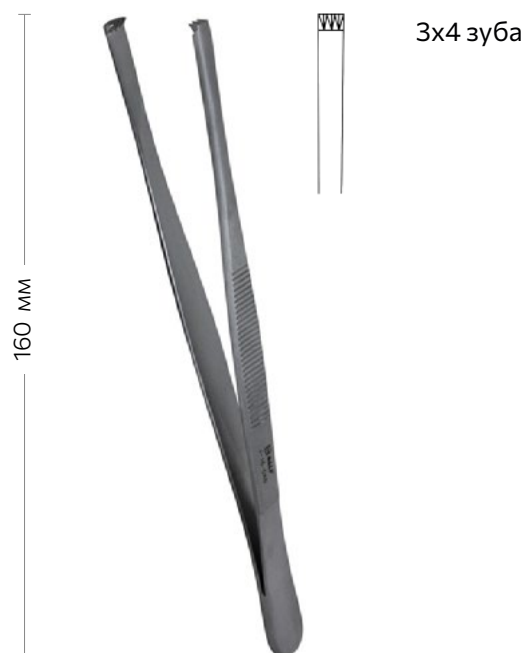

Пинцет хирургический

02050224

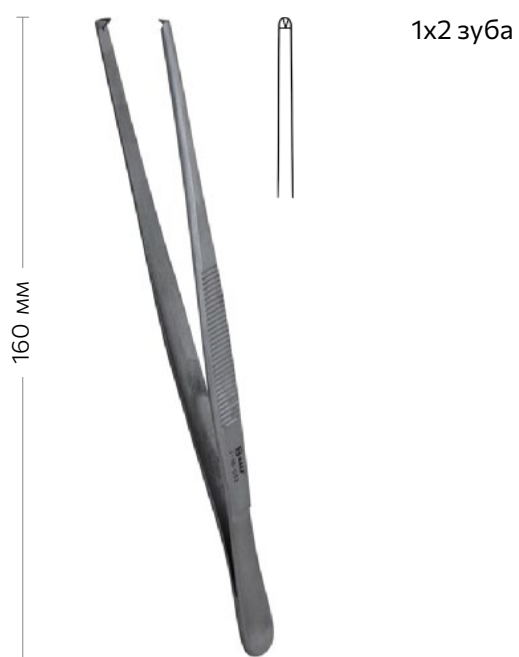

Пинцет хирургический

02050221



Пинцет анатомический, прямой, тонкий

02050128

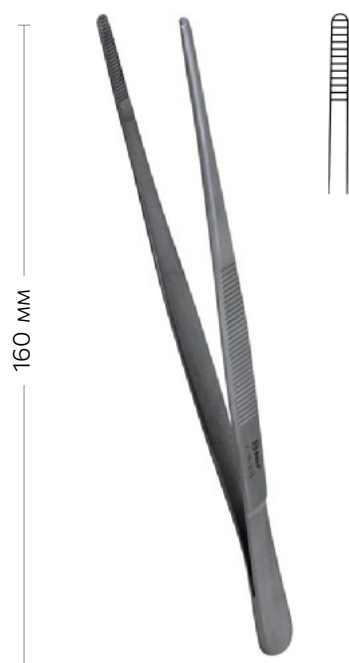

Пинцет анатомический, прямой

02050118



Пинцет лапчатый

02050400



**Пинцет фиксационный,
GILLIES**

02050301



**Пинцет фиксационный,
SEMKEN**

02050302



**Пинцет фиксационный, деликатный,
SEMKEN**

02050303



**Пинцет фиксационный,
OEHLER**

02050300

Ретракторы, зонды, крючки, зеркала



Ретрактор, острый, WEITLANER

Артикул	Длина	Количество зубов
02060138	105 мм	2x3
02060139	140 мм	3x4
02060140	165 мм	3x4
02060141	180 мм	3x4



Ретрактор, тупой, WEITLANER

Артикул	Длина	Количество зубов
02060119	105 мм	2x3
02060123	140 мм	3x4
02060158	180 мм	3x4



Ретрактор, острый, GELPI

Артикул	Длина
02060142	90 мм
02060143	115мм
02060144	140мм
02060145	160мм
02060146	180мм



Ретрактор, 100мм, пара (левый, правый), GELPI

02060155



Ретрактор, 205мм, пара (левый, правый), GELPI

02060155



Ретрактор, 205мм, пара (левый, правый), GELPI

02060154



Ретрактор двусторонний, 210мм, тонкий

02060101



Ретрактор, 120мм, 2шт, FARABEUF

02060102



Ретрактор, 150мм, 2шт, FARABEUF

02060106



Ретрактор, BALFOUR-BABY

Артикул	Размер общий	Размер лезвий
02060162	115 мм	24x20мм
02060163	90 мм	24x20мм



Ретрактор, FINOCHIETTO

Артикул	Размер общий	Размер лезвий
02060104	180 мм	40x40мм
02060157	200 мм	45x45мм

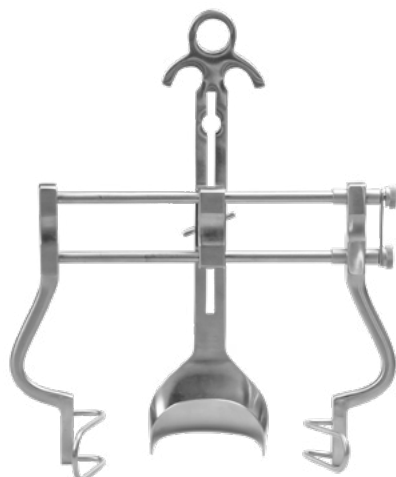

Ретрактор, лезвие 45x80мм, ширина 180мм, BALFOUR

02060164



**Ретрактор, лезвие 18x20мм, ширина
75мм, FINOCCHIETTO-BABY**

02060148



Ретрактор, 40x55мм

02060153



Ретрактор, 78x65мм

02060152



Зонд желобчатый, 125мм

- 02060011 125 мм
- 02060013 140 мм



**Зонд желобчатый, 140мм,
DOYEN**

- 02060012



Зонд пуговчатый, 140мм, D1mm

- 02060010 D 1 мм
- 02060005 D 2 мм



Крючок кастрационный, 170 мм

- 02060006
- 02060001
- 02060002
- 02060003
- 02060004



Зеркало носовое

02060000



Зеркало носовое, лезвие 50 мм

02060016



Зеркало ларингеальное, D28мм

02060014



Зеркало ларингеальное, ручка

02060015



**Ретрактор, 160мм, 7x8.5мм,
SENN MUELLER**

- 02060136 острый
- 02060137 тупой



Ретрактор, острый, 215мм, 3 зуба

02060149



Ретрактор, острый, 215мм, 4 зуба

02060150

Ретракторы, зонды, крючки, зеркала



Бокс для стерилизации инструментов

02070002	300x150x50 мм
02070003	300x150x65 мм
02070004	300x150x80 мм
02070005	300x150x75 мм



Кипятильник, стерилизатор

02070018	219x88x52 мм	П 18
02070022	2700x130x65 мм	П 22
02070034	360x171x85 мм	П 34
02070040	451x199x95 мм	П 40



Лоток почкообразный, 200мм, нерж. сталь

02072000



Лоток почкообразный, 260мм, нерж. сталь

02072600



**Чашка медицинская, круглая, D100мм,
H50мм**

02070001



**Чашка медицинская, круглая, D40мм,
H19мм**

02070006



**Чашка медицинская, круглая, D61мм,
H30мм**

02070007



**Чашка медицинская, круглая, D80мм,
H40мм**

02070008



Маркер кожный, двусторонний, SMI

02070000

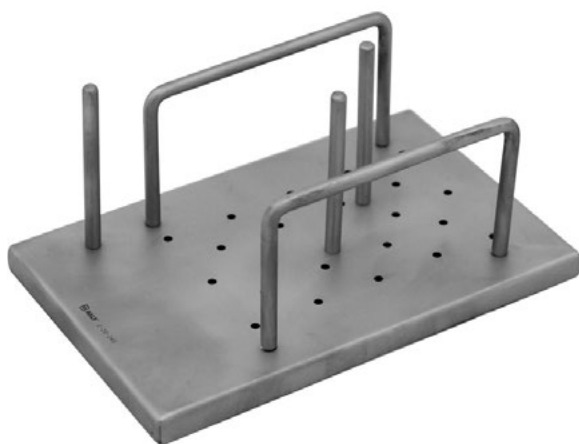

Пластина для стерилизации инструментов

02070009



Булавка (держатель), 140мм, для хранения и стерилизации инструментов

02010054



Зажим SWAB, 400мм

02000005

Санкт-Петербург, ул. Кременчугская, д. 17, корпус 2

8 812 509 63 93

zakaz@oobalf.ru

Москва, Научный пр-д, д. 19, БЦ «9 акров», офис 1

8 495 150 43 61

zakaz.msk@oobalf.ru

Краснодар, ул. Энергетиков, д. 4

8 861 207 29 97

za@oobalf.ru

Звонки по всей России

8 800 333 13 98